

JVC



COMPACT COMPONENT SYSTEM

KOMPAKT-KOMPONENTEN-SYSTEM

SYSTEME DE COMPOSANTS COMPACT

KOMPACTO KOMPONENTEN-SYSTEEM

SISTEMAS DE COMPONENTES COMPACTOS

IMPIANTO A COMPONENTI COMPATTO

CA-MXJ100

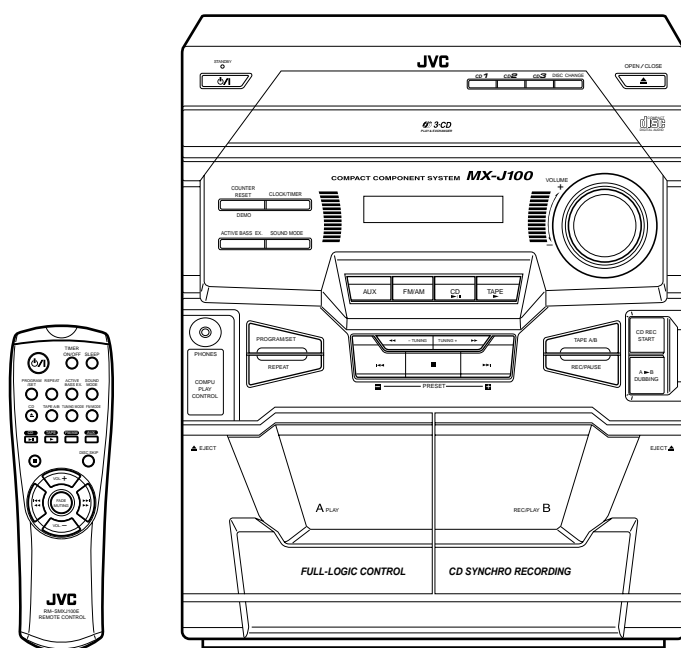

COMPACT
disc
DIGITAL AUDIO

INSTRUCTIONS

BEDIENUNGSANLEITUNG

MANUEL D'INSTRUCTIONS

GEBRUIKSAANWIJZING

MANUAL DE INSTRUCCIONES

ISTRUZIONI

For Customer Use:

Enter below the Model No. and Serial No. which are located either on the rear, bottom or side of the cabinet. Retain this information for future reference.

Model No. _____

Serial No. _____

LVT0472-005B

[E]

Warnings, Cautions and Others / Warnung, Achtung und sonstige Hinweise / Mises en garde, précautions et indications diverses / Waarschuwingen, voorzorgen en andere mededelingen / Avisos, precauciones y otras notas / Avvertenze e precauzioni da osservare

IMPORTANT for the U.K.

DO NOT cut off the mains plug from this equipment. If the plug fitted is not suitable for the power points in your home or the cable is too short to reach a power point, then obtain an appropriate safety approved extension lead or consult your dealer.

BE SURE to replace the fuse only with an identical approved type, as originally fitted.

If nonetheless the mains plug is cut off ensure to remove the fuse and dispose of the plug immediately, to avoid a possible shock hazard by inadvertent connection to the mains supply.

If this product is not supplied fitted with a mains plug then follow the instructions given below:

IMPORTANT:

DO NOT make any connection to the terminal which is marked with the letter E or by the safety earth symbol or coloured green or green-and-yellow.

The wires in the mains lead on this product are coloured in accordance with the following code:

Blue : Neutral
Brown : Live

As these colours may not correspond with the coloured markings identifying the terminals in your plug proceed as follows:

The wire which is coloured blue must be connected to the terminal which is marked with the letter N or coloured black.

The wire which is coloured brown must be connected to the terminal which is marked with the letter L or coloured red.

IF IN DOUBT - CONSULT A COMPETENT ELECTRICIAN.

Per l'Italia:

"Si dichiara che il questo prodotto di marca JVC è conforme alle prescrizioni del Decreto Ministeriale n.548 del 28/08/95 pubblicato sulla Gazzetta Ufficiale della Repubblica Italiana n.301 del 28/12/95."

CAUTION

To reduce the risk of electrical shocks, fire, etc.:

1. Do not remove screws, covers or cabinet.
2. Do not expose this appliance to rain or moisture.

ACHTUNG

Zur Verhinderung von elektrischen Schlägen, Brandgefahr, usw.:

1. Keine Schrauben lösen oder Abdeckungen entfernen und das Gehäuse nicht öffnen.
2. Dieses Gerät weder Regen noch Feuchtigkeit aussetzen.

ATTENTION

Afin d'éviter tout risque d'électrocution, d'incendie, etc.:

1. Ne pas enlever les vis ni les panneaux et ne pas ouvrir le coffret de l'appareil.
2. Ne pas exposer l'appareil à la pluie ni à l'humidité.

VOORZICHTIG

Ter vermindering van gevaar voor brand, elektrische schokken, enz.:

1. Verwijder geen schroeven, panelen of de behuizing.
2. Stel het toestel niet bloot aan regen of vocht.

PRECAUCIÓN

Para reducir riesgos de choques eléctricos, incendio, etc.:

1. No extraiga los tornillos, los cubiertas ni la caja.
2. No exponga este aparato a la lluvia o a la humedad.

ATTENZIONE

Per ridurre il rischio di shock elettrici, incendi, ecc.:

1. Non togliate viti, coperchi o la scatola.
2. Non esponete l'apparecchio alla pioggia e all'umidità.

Caution — ⏻/! switch!

Disconnect the mains plug to shut the power off completely. The ⏻/! switch in any position does not disconnect the mains line. The power can be remote controlled.

Achtung — ⏻/!-Schalter!

Den Netzstecker aus der Steckdose ziehen, um die Stromversorgung vollkommen zu unterbrechen. Der Schalter ⏻/! unterbricht in keiner Stellung die Stromversorgung vollkommen. Die Stromversorgung kann mit der Fernbedienung ein- und ausgeschaltet werden.

Attention — Commutateur ⏻/!

Déconnecter la fiche de secteur pour couper complètement le courant. Le commutateur ⏻/! ne coupe jamais complètement la ligne de secteur, quelle que soit sa position. Le courant peut être télécommandé.

Voorzichtig — ⏻/! schakelaar!

Om de stroomtoevoer geheel uit te schakelen, trekt u de stekker uit het stopcontact. Anders zal er altijd een geringe hoeveelheid stroom naar het apparaat lopen, ongeacht de stand van de ⏻/! schakelaar. U kunt het apparaat ook met de afstandsbediening aan- en uitschakelen.

Precaución — Interruptor ⏻/!

Desconectar el cable de alimentación para desactivar la alimentación totalmente. Cualquiera que sea la posición de ajuste del interruptor ⏻/!, la alimentación no es cortada completamente. La alimentación puede ser controlada remotamente.

Attenzione — L'interruttore ⏻/!

Disinserire la spina del cavo di alimentazione dalla presa della rete elettrica per staccare completamente l'alimentazione. L'interruttore ⏻/! in nessuna posizione stacca la linea di alimentazione elettrica principale. È possibile il controllo remoto dell'alimentazione.

Caution: Proper Ventilation

To avoid risk of electric shock and fire, and to prevent damage, locate the apparatus as follows:

- 1 Front:
 - No obstructions and open spacing.
- 2 Sides/ Top/ Back:
 - No obstructions should be placed in the areas shown by the dimensions below.
- 3 Bottom:
 - Place on the level surface. Maintain an adequate air path for ventilation by placing on a stand with a height of 10 cm or more.

Achtung: Ausreichende Belüftung

Zur Vermeidung von elektrischen Schlägen, Feuer und sonstigen Schäden sollte das Gerät unter folgenden Bedingungen aufgestellt werden:

- 1 Vorderseite:
 - Hindernisfrei und gut zugänglich.
- 2 Seiten- und Rückwände:
 - Hindernisfrei in allen gegebenen Abständen (s. Abbildung).
- 3 Unterseite:
 - Die Stellfläche muß absolut eben sein. Sorgen Sie für ausreichende Luftzufuhr durch Aufstellung auf einem Stand mit mindestens 10 cm Höhe.

Attention: Aération correcte

Pour prévenir tout risque de décharge électrique ou d'incendie et éviter toute détérioration, installez l'appareil de la manière suivante:

- 1 Avant:
 - Bien dégagé de tout objet.
- 2 Côtés/dessus/dessous:
 - Assurez-vous que rien ne bloque les espaces indiqués sur le schéma ci-dessous.
- 3 Dessous:
 - Posez l'appareil sur une surface plane et horizontale. Veillez à ce que sa ventilation correcte puisse se faire en le plaçant sur un support d'au moins dix centimètres de hauteur.

Voorzichtig: Goede ventilatie vereist

Om brand, elektrische schokken en beschadiging te voorkomen, moet u het toestel als volgt opstellen:

- 1 Voorkant:
 - Geen belemmeringen en voldoende ruimte.
- 2 Zijkanten/boven-/onderkant:
 - Geen belemmeringen plaatsen in de hieronder aangegeven zones.
- 3 Onderkant:
 - Op vlakke ondergrond plaatsen. Voldoende ventilatieruimte voorzien door het toestel op een onderstel met een hoogte van 10 cm of meer te plaatsen.

Precaución: ventilación correcta

Para evitar el riesgo de descargas eléctricas e incendio y prevenir posibles daños, instale el equipo en un lugar que cumpla los siguientes requisitos:

- 1 Parte frontal:
 - Sin obstrucciones, espacio abierto.
- 2 Lados/parte superior/parte posterior:
 - No debe haber ninguna obstrucción en las áreas mostradas por las dimensiones de la siguiente figura.
- 3 Parte inferior:
 - Sitúe el equipo sobre una superficie nivelada. Mantenga un espacio adecuado para permitir el paso del aire y una correcta ventilación, situando el equipo sobre un soporte de 10 o más cm de altura.

Attenzione: Per una corretta ventilazione

Per prevenire il rischio di scosse elettriche e di incendio ed evitare possibili danni, collocare le apparecchiature nel modo seguente:

- 1 Parte anteriore:
 - Nessun ostacolo e spazio libero.
- 2 Lati/Parte superiore/Retro:
 - Lasciare libere le zone indicate dalle dimensioni di seguito.
- 3 Base:
 - Collocare su una superficie piana. Consentire un'adeguata ventilazione dell'impianto appoggiandolo su un tavolino alto almeno 10 cm.

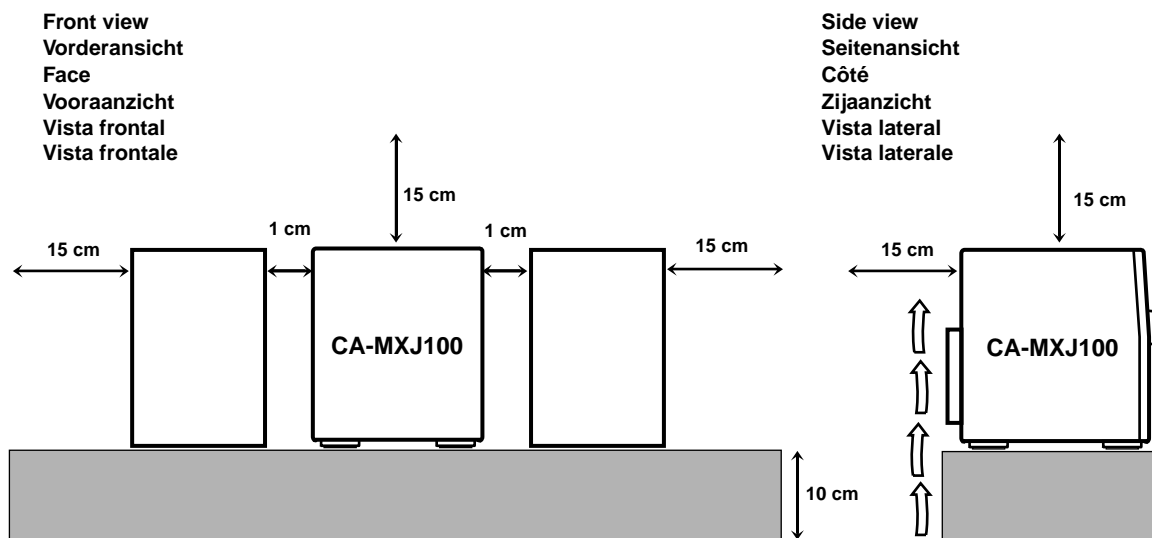

IMPORTANT FOR LASER PRODUCTS / WICHTIGER HINWEIS FÜR LASER-PRODUKTE / IMPORTANT POUR LES PRODUITS LASER / BELANGRIJKE INFORMATIE VOOR LASERPRODUKTEN / IMPORTANTE PARA LOS PRODUCTOS LÁSER / IMPORTANTE PER I PRODOTTI LASER

REPRODUCTION OF LABELS/ANBRINGUNGSORTE FÜR LASER-PRODUKTE/REPRODUCTION DES ETIQUETTES/VERKLARING VAN DE LABELS/REPRODUCCIÓN DE ETIQUETAS/RIPRODUZIONE DELLE ETICHETTE

- | | |
|--|---|
| ① CLASSIFICATION LABEL, PLACED ON REAR ENCLOSURE | ② WARNING LABEL, PLACED INSIDE THE UNIT |
| ① KLASSIFIKATIONSETIKETTE AN DER RÜCKSEITE | ② WARNETIKETTE IM GERÄTEINNEREN |
| ① ETIQUETTE DE CLASSIFICATION, PLACÉE A L'ARRIÈRE DU COFFRET | ② ETIQUETTE D'AVERTISSEMENT PLACÉE À L'INTERIEUR DE L'APPAREIL |
| ① KLASSIFIKATIELABEL, OP DE ACHTERZIJDE VAN HET APPARAAT | ② WAARSCHUWINGSLABEL, IN HET APPARAAT |
| ① ETIQUETA DE CLASIFICACIÓN, PEGADA EN LA PARTE POSTERIOR DE LA CAJA | ② ETIQUETA DE ADVERTENCIA, PEGADA EN EL INTERIOR DE LA UNIDAD |
| ① ETICHETTA DI CLASSIFICAZIONE, SITUATA SUL RIVESTIMENTO POSTERIORE | ② ETICHETTA DI AVVERTENZA, SITUATA ALL'INTERNO DELL'APPARECCHIO |

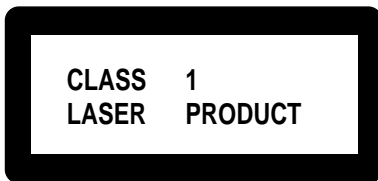

DANGER: Invisible laser radiation when open and interlock failed or defeated. AVOID DIRECT EXPOSURE TO BEAM. (e)	WARNING: Osynlig laserstrålning när denna del är öppnad och spärren är urkopplad. Betrakta ej strålen. (s)	ADVARSEL: Usynlig laserstrålning ved åbning, når sikkerhedsafbrydere er ude af funktion. Undgå udsættelse for stråling (d)	VARO: Avattaessa ja suojalukitus ohitettaessa olet alttiina näkymättömälle lasersäteilylle. Älä katso säteeseen. (f)
---	---	---	---

- | | |
|---|---|
| <ol style="list-style-type: none"> 1. CLASS 1 LASER PRODUCT 2. DANGER: Invisible laser radiation when open and interlock failed or defeated. Avoid direct exposure to beam. 3. CAUTION: Do not open the top cover. There are no user serviceable parts inside the Unit; leave all servicing to qualified service personnel. | <ol style="list-style-type: none"> 1. KLAS 1 LASERPRODUKT 2. GEVAARLIJK: Onzichtbare laserstraling wanneer open en de beveiliging faalt of uitgeschakeld is. Voorkom het direct blootstaan aan de straal. 3. VOORZICHTIG: De bovenkap niet openen. Binnenin het toestel bevinden zich geen door de gebruiker te repareren onderdelen: laat onderhoud over aan bekwaam vakpersoneel. |
| <ol style="list-style-type: none"> 1. LASER-PRODUKT DER KLASSE 1 2. GEFAHR: Unsichtbare Laserstrahlung bei Öffnung und fehlerhafter oder beschädigter Spre. Direkten Kontakt mit dem Strahl vermeiden! 3. ACHTUNG: Das Gehäuse nicht öffnen. Das Gerät enthält keinerlei Teile, die vom Benutzer gewartet werden können. Überlassen Sie Wartungsarbeiten bitte qualifizierten Kundendienst-Fachleuten. | <ol style="list-style-type: none"> 1. PRODUCTO LASER CLASE 1 2. PELIGRO: En el interior hay radiación láser invisible. Evite el contacto directo con el haz. 3. PRECAUCIÓN: No abra la tapa superior. En el interior de la unidad no existen piezas reparables por el usuario; deje todo servicio técnico en manos de personal calificado. |
| <ol style="list-style-type: none"> 1. PRODUIT LASER CLASSE 1 2. ATTENTION: Radiation laser invisible quand l'appareil est ouvert ou que le verrouillage est en panne ou désactivé. Eviter une exposition directe au rayon. 3. ATTENTION: Ne pas ouvrir le couvercle du dessus. Il n'y a aucune pièce utilisable à l'intérieur. Laisser à un personnel qualifié le soin de réparer votre appareil. | <ol style="list-style-type: none"> 1. PRODOTTO LASER CLASSE 1 2. PERICOLO: Radiazione laser invisibile quando l'apparecchio è aperto ed il dispositivo di sicurezza è guasto o disattivato. Evitare l'esposizione diretta ai raggi. 3. ATTENZIONE: Non aprire il coperchio superiore. Non vi sono parti adoperabili dall'utente all'interno di questo apparecchio; lasciare tutti i controlli a personale qualificato. |

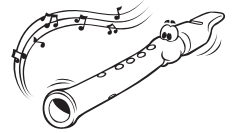

Wir möchten Ihnen danken, daß Sie sich für den Kauf eines unserer JVC-Produkte entschieden haben. Ehe Sie dieses Gerät an die Stromversorgung anschließen, lesen Sie bitte diese Bedienungsanleitung sorgfältig und gründlich, um eine optimale Leistung des Geräts zu erzielen, und heben Sie diese Bedienungsanleitung auf, damit Sie in Zukunft darin nachlesen können.

Informationen über diese Bedienungsanleitung

Diese Bedienungsanleitung ist wie folgt strukturiert:

- In der Bedienungsanleitung wird die Bedienung anhand der Tasten und Regler des Geräts erläutert. Sie können auch die Tasten der Fernbedienung verwenden, sofern sie dieselbe Bezeichnung (oder Markierung) wie am Gerät selbst haben. Wenn sich die Bedienung über die Fernbedienung von der Bedienung über das Gerät unterscheidet, wird dieser Unterschied erläutert.
- Grundlegende und allgemeine Informationen, die für viele Funktionen identisch sind, werden an einer Stelle zusammengefaßt und nicht für jedes Verfahren wiederholt. Beispielsweise werden die Informationen darüber, wie das Gerät ein- und ausgeschaltet wird, wie die Lautstärke eingestellt wird und wie die Klangeffekte und anderes eingestellt werden, nicht wiederholt. Diese Bedienungsvorgänge werden im Kapitel „Allgemeiner Betrieb“ auf Seite 9 und 10 erläutert.
- Folgende Symbole werden in dieser Bedienungsanleitung verwendet:



Neben diesem Symbol finden Sie Warnungen und Vorsichtshinweise, wie Beschädigungen sowie Brandrisiken oder elektrische Schläge vermieden werden können. Darüber hinaus werden Sie informiert, was Sie vermeiden müssen, um die optimale Geräteleistung zu erzielen.



Neben diesem Symbol finden Sie Informationen und Hinweise, mit denen Sie vertraut sein sollten.

Vorsichtsmaßnahmen

Aufstellung

- Stellen Sie das Gerät an einem ebenen, trockenen Ort auf, der weder zu heiß noch zu kalt ist: zwischen 5°C und 35°C.
- Stellen Sie das Gerät an einem Ort mit ausreichender Belüftung auf, um einen internen Wärmestau im Gerät zu verhindern.
- Lassen Sie ausreichend Abstand zwischen dieser Anlage und einem Fernsehgerät.
- Stellen Sie die Lautsprecher nicht in der Nähe des Fernsehgeräts auf, um den Betrieb des Fernsehgeräts nicht zu stören.



Stellen Sie das Gerät NICHT in der Nähe von Wärmequellen oder an einem Ort auf, an dem es direktem Sonnenlicht, übermäßiger Staubentwicklung oder Schwingungen ausgesetzt ist.

Stromquellen

- Wenn Sie den Netzstecker aus der Netzsteckdose abziehen, ziehen Sie stets am Stecker und nicht am Netzkabel.



Fassen Sie das Netzkabel NICHT mit nassen Händen an.

Feuchtigkeitskondensation

Feuchtigkeit kann in folgenden Fällen auf der Linse im Innern des Geräts kondensieren:

- Die Heizung wird in einem Zimmer eingeschaltet.
- Das Gerät steht in einem feuchten Zimmer.
- Das Gerät wird von einem kalten an einen warmen Ort gebracht.

Sollte Feuchtigkeit kondensieren, können möglicherweise Fehlfunktionen des Geräts auftreten. Lassen Sie das Gerät in diesem Fall einige Stunden eingeschaltet, bis die Feuchtigkeit verdunstet ist. Ziehen Sie anschließend den Netzstecker ab, und schließen Sie das Gerät anschließend wieder an das Netz an.

Sonstiges

- Sollte ein metallisches Objekt oder Flüssigkeit in das Gerät gelangen, ziehen Sie den Netzstecker des Geräts ab, und fragen Sie Ihren Fachhändler um Rat, ehe Sie das Gerät wieder in Betrieb nehmen.
- Wenn Sie das Gerät über einen längeren Zeitraum nicht betreiben, ziehen Sie das Netzkabel aus der Netzsteckdose ab.



Das Gerät darf NICHT geöffnet werden, da sich keine Teile im Geräteinnern befinden, die vom Benutzer gewartet werden müßten.

Sollten Fehlfunktionen auftreten, ziehen Sie das Netzkabel ab, und fragen Sie Ihren Fachhändler um Rat.

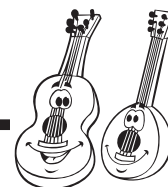

Anordnung der Tasten und Regler	3
Frontplatte	4
Fernbedienung	5
Erste Schritte	6
Auspacken	6
Einlegen der Batterien in die Fernbedienung	6
Anschließen von Antennen	6
Anschließen von Lautsprechern	7
Anschließen weiterer Komponenten	8
Allgemeiner Betrieb	9
Einstellen der Uhrzeit	9
Einschalten der Stromversorgung und Wählen der Signalquelle	9
Einstellen der Lautstärke	10
Verstärken der Baßfrequenzen	10
Wählen der Klangbetriebsarten	10
Wiedergeben von UKW- und MW/LW-Sendungen	11
Einstellen eines Senders	11
Speichern von Sendern	11
Einstellen eines gespeicherten Senders	11
Wiedergeben von CDs	12
Einlegen von CDs	12
Wiedergeben von CDs	12
CD-Grundbetrieb	13
Programmieren der Wiedergabereihenfolge der Titel — Programmierbetrieb	13
Wiedergeben von Cassetten	14
Wiedergeben einer Cassette	14
Aufnahmen	15
Aufnahmen von Cassetten in Cassettendeck B	15
Zurücksetzen des Cassettenzählwerks	15
Überspielen von Cassetten	15
CD-Direktaufnahmen	15
Verwenden der Schaltuhren	16
Verwenden der Weckschaltuhr	16
Verwenden der Aufnahmeschaltuhr	17
Verwenden der Einschlafschaltuhr	18
Wartung	19
Fehlerbeseitigung	20
Technische Daten	20

Anordnung der Tasten und Regler

Machen Sie sich mit den Tasten und Reglern des Geräts vertraut.

Deutsch

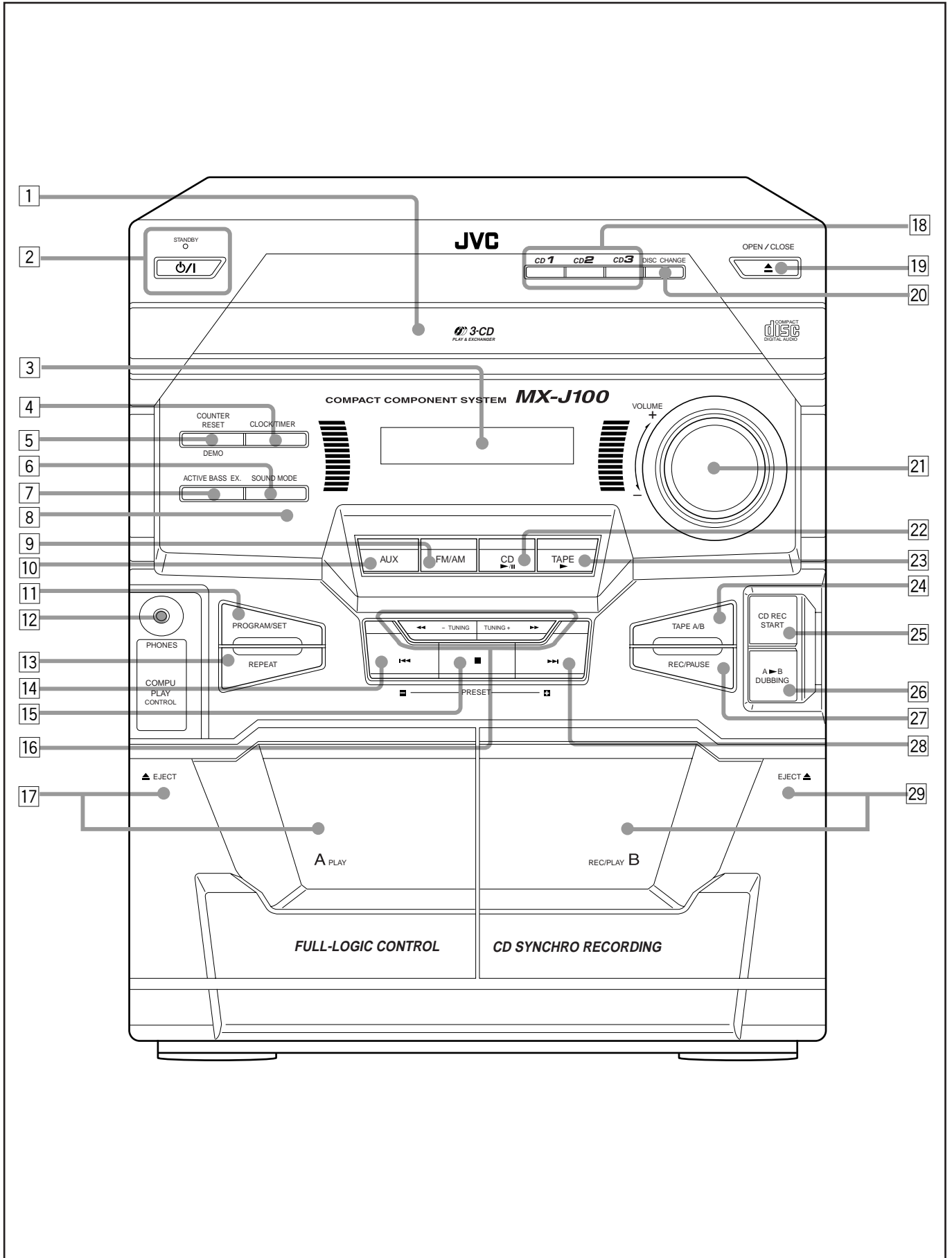

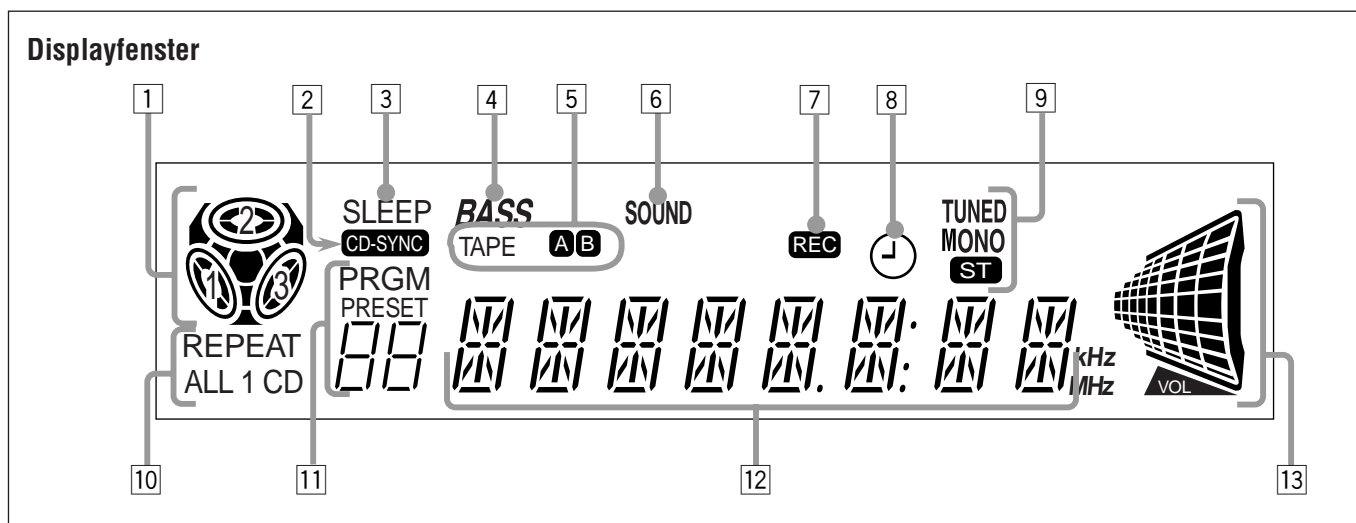

Weitere Einzelheiten finden Sie auf den in Klammern genannten Seiten.

Frontplatte

- 1 Karussell
- 2 Taste (Bereitschaft/Netz) und Leuchte STANDBY (9)
- 3 Displayfenster
- 4 Taste CLOCK/TIMER (9, 16)
- 5 Taste COUNTER RESET (15)
Taste DEMO (8)
- 6 Taste SOUND MODE (10)
- 7 Taste ACTIVE BASS EX. (Active Bass Extension) (10)
- 8 Fernbedienungs-sensor
- 9 Taste FM/AM (11)
Wenn Sie diese Taste drücken, wird das Gerät auch eingeschaltet.
- 10 Taste AUX (9)
Wenn Sie diese Taste drücken, wird das Gerät auch eingeschaltet.
- 11 Taste PROGRAM/SET (9, 13, 16)
- 12 Buchse PHONES (10)
- 13 Taste REPEAT (12)
- 14 Taste PRESET - (11)
Taste (Rückwärtssuche) (9, 13, 16)
- 15 Taste (Stopp) (12, 13, 15)
- 16 Tasten TUNING + / - (11)
Tasten / (schneller Vorlauf nach links/schneller Vorlauf nach rechts) (13, 14)
- 17 Cassettenhalter Deck A (14)
• Wenn Sie auf den Bereich EJECT drücken, wird der Cassettenhalter geöffnet.
- 18 Tasten und Anzeigeleuchten der CD-Nummern (CD 1, CD 2, CD 3) (12)
Wenn Sie eine dieser Tasten drücken, wird das Gerät auch eingeschaltet.
- 19 Taste OPEN/CLOSE (12)
Wenn Sie diese Taste drücken, wird das Gerät auch eingeschaltet.
- 20 Taste DISC CHANGE (12, 13)
- 21 Drehregler VOLUME (10)
- 22 Taste CD / (Wiedergabe/Pause) (12)
Wenn Sie diese Taste drücken, wird das Gerät auch eingeschaltet.
- 23 Taste TAPE (14)
Wenn Sie diese Taste drücken, wird das Gerät auch eingeschaltet.

- 24 Taste TAPE A/B (14)
- 25 Taste CD REC START (15)
- 26 Taste A B DUBBING (15)
- 27 Taste REC/PAUSE (15)
- 28 Taste PRESET + (11)
Taste (Vorwärtssuche) (9, 13, 16)
- 29 Cassettenhalter Deck B (15)
• Wenn Sie auf den Bereich EJECT drücken, wird der Cassettenhalter geöffnet.

Displayfenster

- 1 CD-Anzeigen
- 2 Anzeige CD-SYNC
- 3 Anzeige SLEEP
- 4 Anzeige BASS (Active Bass Extension)
- 5 Betriebsanzeigen für die Cassetten-decks
• Anzeige TAPE A/B (aktives Cassetten-deck)
- 6 Anzeige SOUND
- 7 Anzeige REC
- 8 Anzeige (schaltuhr)
- 9 Tunerbetriebsanzeigen
• Anzeigen TUNED, MONO und ST (Stereo)
- 10 Anzeigen des CD-Wiedergabebetriebs
• Anzeigen REPEAT und (ALL/1/CD)
- 11 Anzeigen PRESET und PRGM (Programm) mit Nummern
- 12 Hauptdisplay
• Hier werden die Signalquelle, Frequenz etc. angezeigt.
- 13 Anzeigen des Lautstärkepegels



Fernbedienung

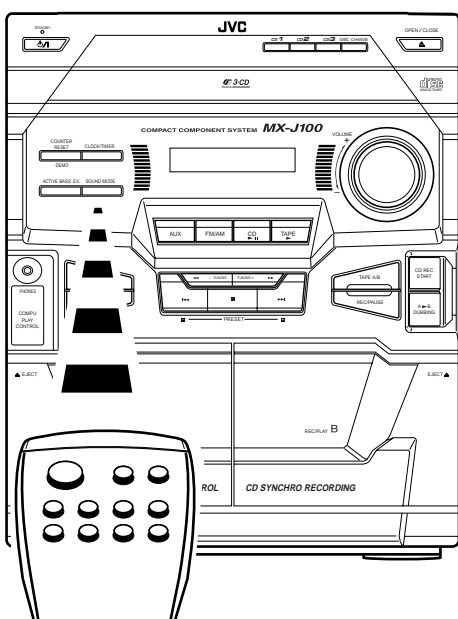
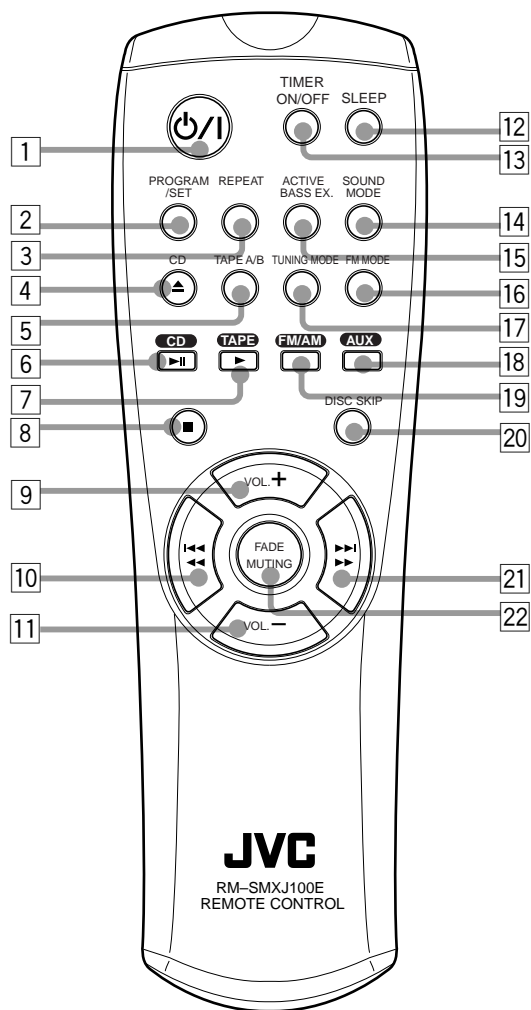

Wenn Sie die Fernbedienung verwenden, richten Sie sie auf den Fernbedienungssensor der Frontplatte.

Fernbedienung

- 1 Taste (Bereitschaft/Netz) (9)
- 2 Taste PROGRAM/SET (9)
- 3 Taste REPEAT (12)
- 4 Taste CD (12)
Wenn Sie diese Taste drücken, wird das Gerät auch eingeschaltet.
- 5 Taste TAPE A/B (14)
- 6 Taste CD (12)
Wenn Sie diese Taste drücken, wird das Gerät auch eingeschaltet.
- 7 Taste TAPE (14, 15)
Wenn Sie diese Taste drücken, wird das Gerät auch eingeschaltet.
- 8 Taste (Stopp) (12, 13, 15)
- 9 Taste VOL. + (10)
- 10 Taste / (rückwärts suchen/schnell zurückspulen) (11, 13, 14)
- 11 Taste VOL. - (10)
- 12 Taste SLEEP (18)
- 13 Taste TIMER ON/OFF (18)
- 14 Taste SOUND MODE (10)
- 15 Taste ACTIVE BASS EX. (Active Bass Extension) (10)
- 16 Taste FM MODE (11)
- 17 Taste TUNING MODE (11)
- 18 Taste AUX (9)
Wenn Sie diese Taste drücken, wird das Gerät auch eingeschaltet.
- 19 Taste FM/AM (11)
Wenn Sie diese Taste drücken, wird das Gerät auch eingeschaltet.
- 20 Taste DISC SKIP (12)
- 21 Taste / (vorwärts suchen/schnell vorspulen) (11, 13, 14)
- 22 Taste FADE MUTING (10)

Auspacken

Nachdem Sie das Gerät ausgepackt haben, vergewissern Sie sich, daß alle folgenden Teile in der Verpackung enthalten waren. Die Zahl in Klammern gibt die Menge der gelieferten Teile an.

- MW/LW-Rahmenantenne (1)
- UKW-Zimmerantenne (1)
- Fernbedienung (1)
- Batterien (2)

Sollte etwas fehlen, setzen Sie sich sofort mit Ihrem Fachhändler in Verbindung.

Einlegen der Batterien in die Fernbedienung

Legen Sie die Batterien des Typs UM-4/AAA/IEC R03 in die Fernbedienung ein, und achten Sie darauf, daß die Batteriepole (+ und –) mit den Markierungen (+ und –) im Batteriefach übereinstimmen.

Wenn Sie das Gerät nicht mehr mit der Fernbedienung betätigen können, wechseln Sie beide Batterien zusammen aus.

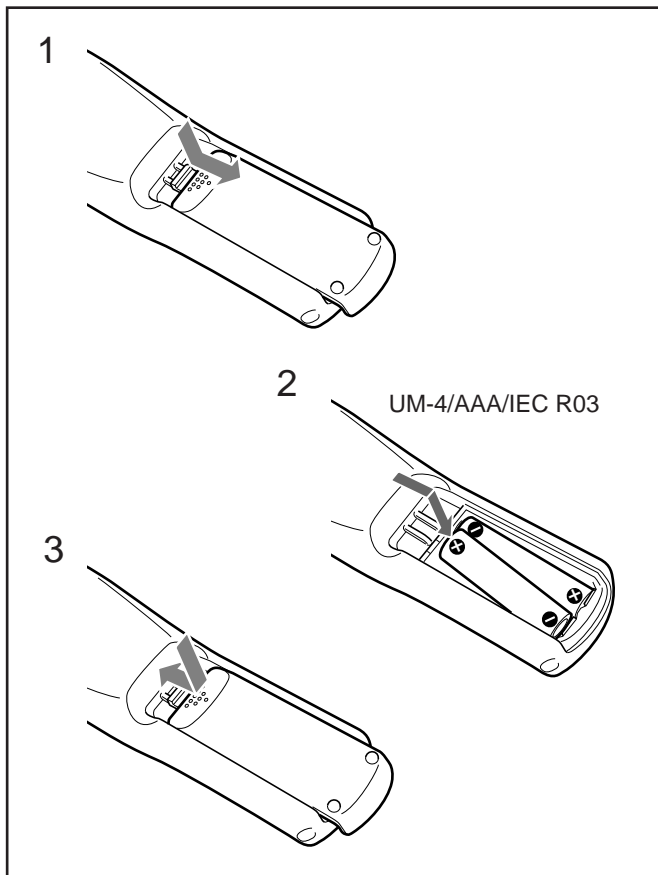

- Verwenden Sie KEINE alte und neue Batterie zusammen.
- Verwenden Sie KEINE unterschiedlichen Batterietypen.
- Setzen Sie Batterien WEDER Hitze NOCH offenem Feuer aus.
- Lassen Sie die Batterien NICHT im Batteriefach, wenn Sie die Fernbedienung über einen längeren Zeitraum nicht benutzen. Anderenfalls wird die Fernbedienung durch auslaufende Batterien beschädigt.

Anschließen von Antennen

UKW-Antenne

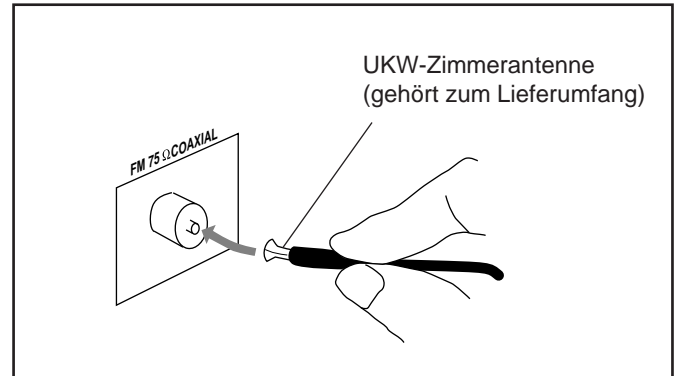

- 1 Schließen Sie die UKW-Zimmerantenne an die Buchse FM 75 Ω COAXIAL an.
- 2 Verlegen Sie die UKW-Zimmerantenne.
- 3 Suchen Sie die Position, in der der Empfang am besten ist, und befestigen Sie die Antenne anschließend an der Wand oder an einem anderen Ort.



Informationen zur mitgelieferten UKW-Zimmerantenne

Die zum Lieferumfang der Anlage gehörende UKW-Antenne kann temporär verwendet werden. Bei schlechtem Empfang können Sie eine UKW-Außenantenne anschließen.

So schließen Sie eine UKW-Außenantenne an

Bevor Sie eine UKW-Außenantenne anschließen, trennen Sie die mitgelieferte UKW-Zimmerantenne ab.

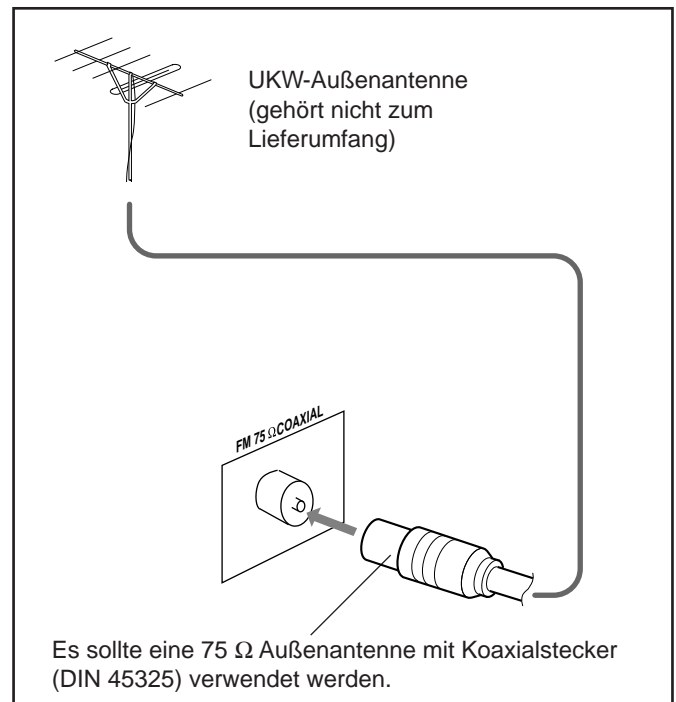

MW/LW-Antenne

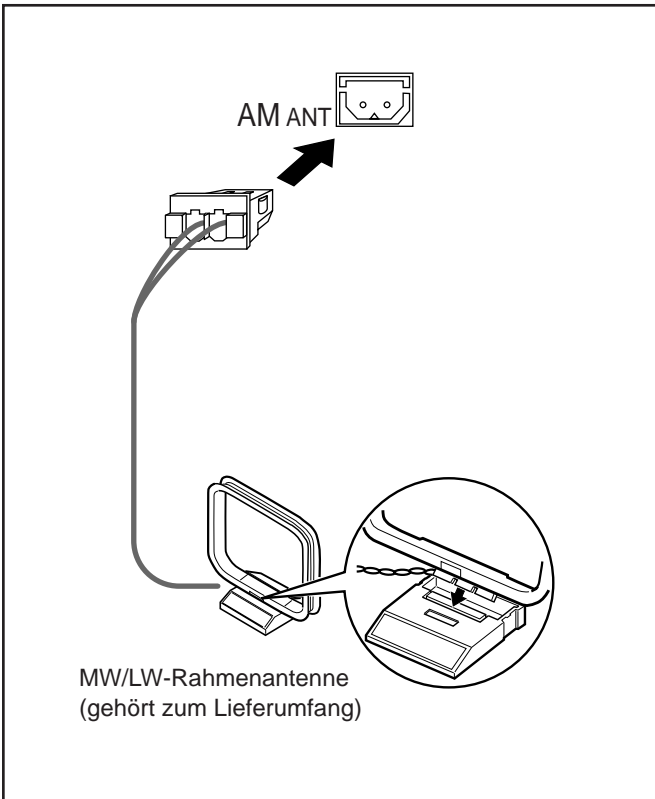

- 1 Schließen Sie die MW/LW-Rahmenantenne gemäß Darstellung in der Abbildung an den Anschluß AM ANT an.
- 2 Drehen Sie die MW/LW-Rahmenantenne, bis Sie den besten Empfang erzielen.



So erzielen Sie einen besseren UKW- und MW/LW-Empfang

- Achten Sie darauf, daß die Antennenleiter keine anderen Anschlüsse oder Anschlußkabel berühren.
- Achten Sie darauf, daß die Antennen weder mit metallischen Teilen des Geräts noch mit Anschlußkabeln oder Netzkabeln in Berührung kommen.

Anschließen von Lautsprechern

Sie können ein Paar Frontlautsprecher anschließen.

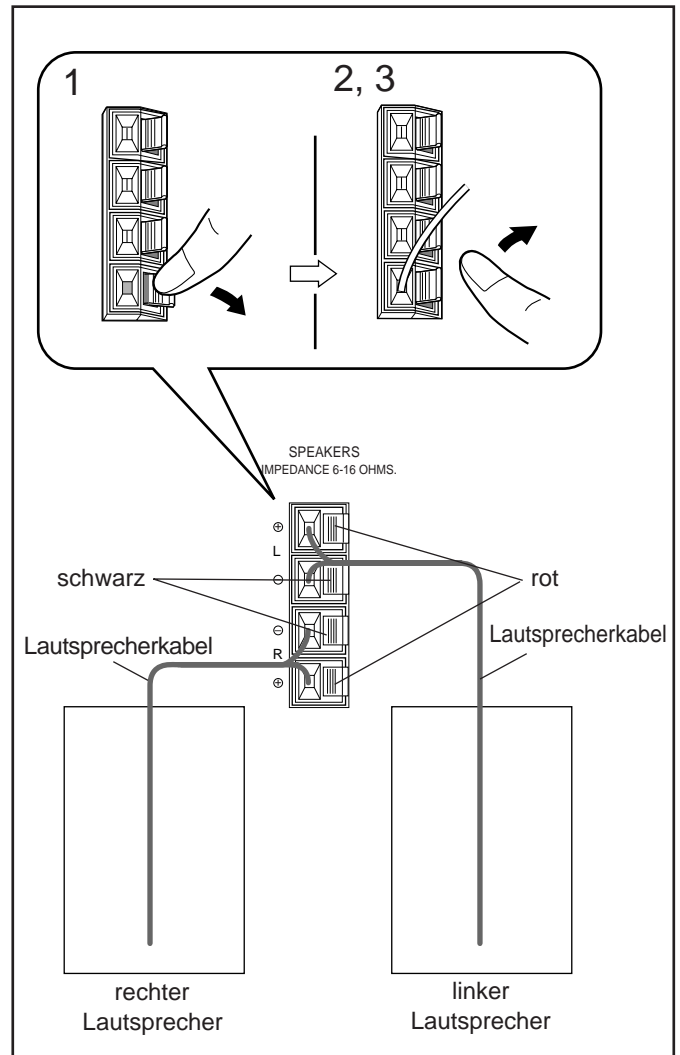

- 1 Öffnen Sie den Lautsprecheranschluß auf der Geräterückseite, und halten Sie ihn geöffnet.
- 2 Führen Sie das Ende des Lautsprecherkabels in den Anschluß ein.
Achten Sie beim Anschluß auf die richtige Polarität: Rot (+) an Rot (+) und Schwarz (-) an Schwarz (-).
- 3 Schließen Sie den Lautsprecheranschluß auf der Geräterückseite.

WICHTIG: Verwenden Sie ausschließlich Lautsprecher mit der Impedanz, die an den Lautsprecheranschlüssen auf der Geräterückseite angegeben ist.



Anschließen weiterer Komponenten

Sie können eine Audiokomponente anschließen, die nur als Wiedergabegerät verwendet wird.

Wenn Sie diese Komponente anschließen und verwenden, lesen Sie auch die dazugehörige Bedienungsanleitung.

Achten Sie darauf, daß die Stecker der Audiokabel farblich codiert sind: Weiße Stecker und Buchsen sind für die Audiosignale des linken Kanals gedacht, und rote Stecker und Buchsen sind für die Audiosignale des rechten Kanals gedacht.



- Schließen Sie **KEINE** anderen Komponenten an, solange die Stromversorgung eingeschaltet ist.
- Schließen Sie andere Komponenten **ERST DANN** an, nachdem alle Anschlüsse vorgenommen worden sind.

So schließen Sie eine Audiokomponente an

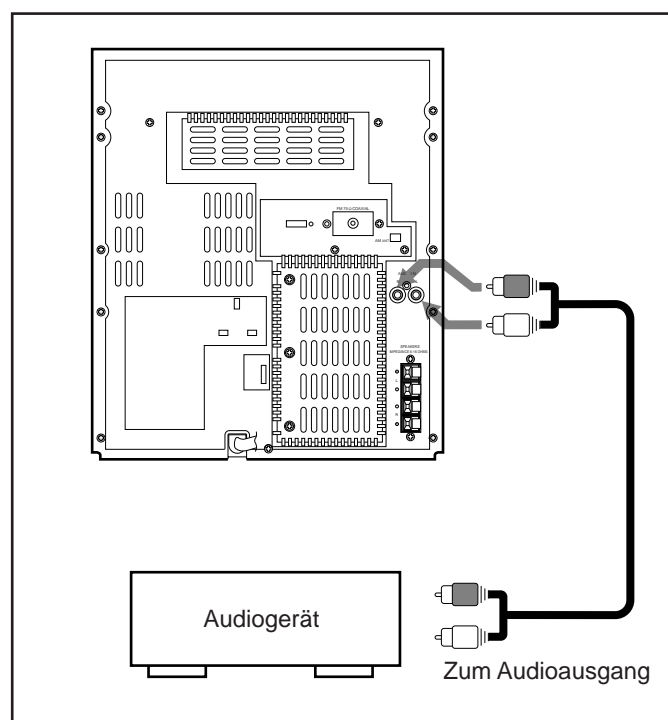

Verbinden Sie die Audioausgangsbuchsen der anderen Komponente und die Buchsen AUX IN auf der Rückseite mit Hilfe eines Audiokabels (das nicht zum Lieferumfang gehört).

Jetzt können Sie die Anlage und die angeschlossene andere Komponente **ENDLICH** an die Stromversorgung anschließen.

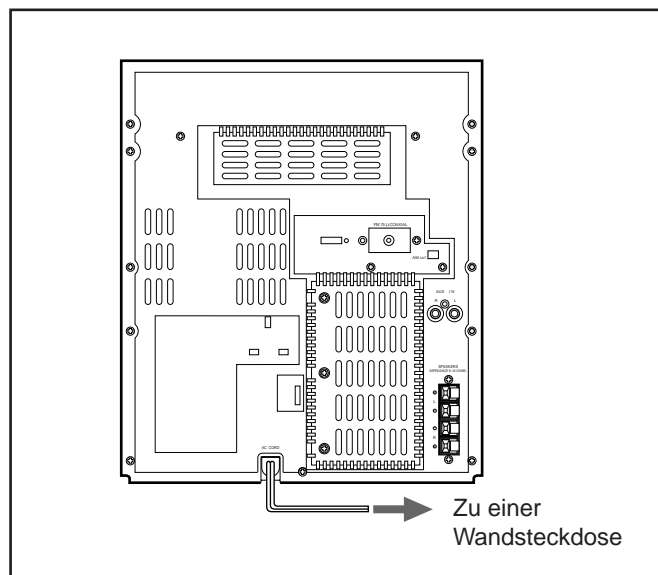

Wenn Sie die Displaydemonstration manuell starten wollen

Drücken Sie **DEMO**, solange das Gerät ausgeschaltet ist (oder sich im Bereitschaftsbetrieb befindet).

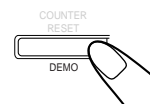

Um die Demonstration zu beenden, drücken Sie eine beliebige Taste.

Allgemeiner Betrieb

Einstellen der Uhrzeit

Stellen Sie zunächst die Uhr, die in dieses Gerät eingebaut ist, bevor Sie es bedienen.

- Es besteht ein Zeitlimit für die Ausführung der folgenden Schritte. Wenn der Einstellungsvorgang abgebrochen wird, bevor Sie ihn fertiggestellt haben, beginnen Sie erneut mit Schritt 1.
- Wenn Sie den Stellvorgang der Uhr abbrechen möchten, drücken Sie einmal die Taste CLOCK/TIMER, oder warten Sie, bis das Zeitlimit von 15 Sekunden abgelaufen ist.

1 Drücken Sie die Taste CLOCK/TIMER zweimal.

„CLOCK“ wird im Display angezeigt.

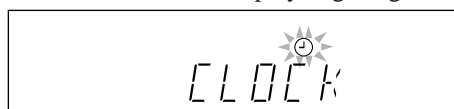

2 Drücken Sie die Taste PROGRAM/SET.

Die Stunden beginnen zu blinken.

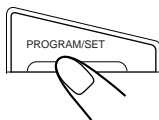
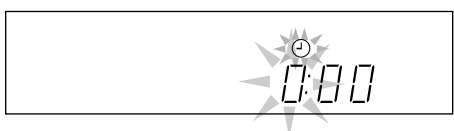

3 Drücken Sie die Taste ◀◀ oder ▶▶ um die Stunden einzustellen, und drücken Sie anschließend die Taste PROGRAM/SET.

Wenn Sie die Stunden eingestellt haben, blinken die Minuten im Display.

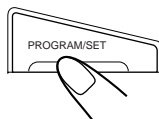
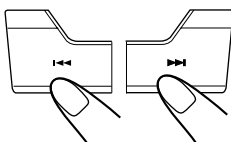

4 Drücken Sie die Taste ◀◀ oder ▶▶ um die Minuten einzustellen, und drücken Sie anschließend die Taste PROGRAM/SET.

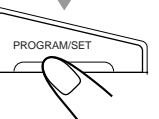
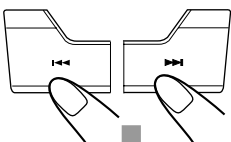

5 Drücken Sie die Taste CLOCK/TIMER zweimal, um den Stellvorgang der Uhr abzuschließen.

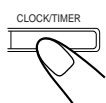

So prüfen Sie die Uhrzeit

Drücken Sie die Taste CLOCK/TIMER, während Sie eine beliebige Signalquelle wiedergeben. Die Uhrzeit wird einen Augenblick lang im Display angezeigt.

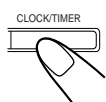

So korrigieren Sie die Uhrzeit

Wenn Sie die Uhr zuvor bereits gestellt haben, müssen Sie die Taste CLOCK/TIMER drücken, bis „CLOCK“ ausgewählt ist.

- Wenn Sie diese Taste mehrfach hintereinander drücken, ändert sich der Einstellmodus für die Uhrzeit/Schaltuhr wie folgt:

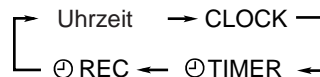

Der Strom ist ausgefallen

Nach einem Stromausfall geht die Einstellung der Uhrzeit verloren, und die Uhr wird auf „0:00“ zurückgesetzt. In diesem Fall müssen Sie die Uhrzeit erneut einstellen.

Einschalten der Stromversorgung und Wählen der Signalquelle

Wenn Sie die Wiedergabetaste für eine bestimmte Signalquelle drücken (AUX, FM/AM, CD ▶/|| und TAPE ▶), wird das Gerät eingeschaltet (und die Wiedergabe beginnt, sofern die Signalquelle betriebsbereit ist — COMPU PLAY CONTROL).

Um UKW-, MW- oder LW-Sendungen zu hören, drücken Sie die Taste FM/AM (siehe Seite 11).

Um CDs wiederzugeben, drücken Sie die Taste CD ▶/|| (siehe Seiten 12 und 13).

Um Cassetten wiederzugeben, drücken Sie die Taste TAPE ▶ (siehe Seite 14).

Um eine externe Komponente als Signalquelle zu wählen, drücken Sie die Taste AUX.

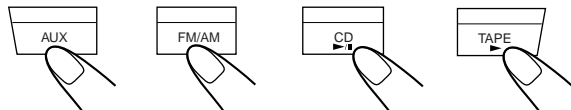

Um das Gerät ohne Wiedergabe einzuschalten, drücken Sie den Netzschalter ◻/I so daß sich die Leuchte STANDBY ausschaltet.

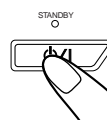

Um die Anlage auszuschalten

(Bereitschaftsbetrieb), drücken Sie erneut den Netzschalter ◻/I so daß sich die Leuchte STANDBY einschaltet.

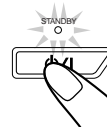
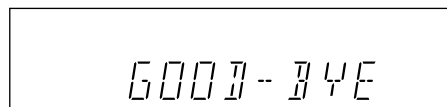

Ein wenig Strom wird immer verbraucht, auch wenn sich das Gerät im Bereitschaftsbetrieb befindet.

Um die Stromversorgung vollständig auszuschalten, ziehen Sie das Netzkabel aus der Netzsteckdose ab.



Abziehen des Netzkabels/Stromausfall

Nach einem Stromausfall wird die Uhr sofort auf „0:00“ zurückgesetzt, während die gespeicherten Sender des Tuners (siehe Seite 11) erst nach ein paar Tagen gelöscht werden.



Einstellen der Lautstärke

Sie können den Lautstärkepegel nur einstellen, solange das Gerät eingeschaltet ist.

Drehen Sie den Regler VOLUME im Uhrzeigersinn, um die Lautstärke anzuheben, oder entgegen dem Uhrzeigersinn, um die Lautstärke abzusenken.

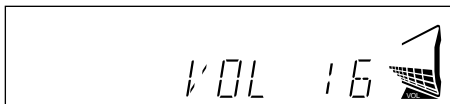
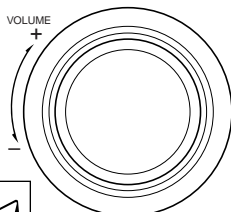

Wenn Sie die Fernbedienung verwenden, drücken Sie die Taste VOL. +, um die Lautstärke anzuheben, oder die Taste VOL. -, um die Lautstärke abzusenken.



Ungestörter Hörgenuß

Schließen Sie einen Kopfhörer an die Buchse PHONES an. Die Wiedergabe über die Lautsprecher wird in diesem Fall deaktiviert. Drehen Sie die Lautstärke herunter, bevor Sie den Kopfhörer anschließen oder aufsetzen.



Schalten Sie die Anlage NICHT aus (Bereitschaftsbetrieb), solange die Lautstärke auf einen extrem hohen Pegel eingestellt ist. Anderenfalls können Ihr Hörvermögen, Ihre Lautsprecher und/oder Kopfhörer beschädigt werden, wenn Sie die Anlage erneut einschalten oder eine Signalquelle wiedergeben. DENKEN SIE DARAN, daß Sie den Lautstärkepegel nicht verändern können, solange sich das Gerät im Bereitschaftsbetrieb befindet.

So reduzieren Sie den Lautstärkepegel vorübergehend

Drücken Sie die Taste FADE MUTING auf der Fernbedienung.

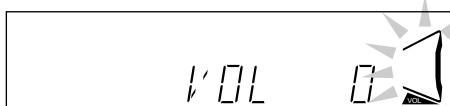
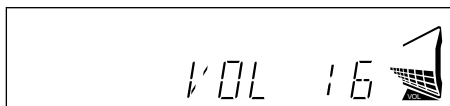

Drücken Sie diese Taste erneut, um die ursprüngliche Lautstärke wiederherzustellen.

Verstärken der Baßfrequenzen

Die Baßfülle wird unabhängig davon aufrechterhalten, wie hoch Sie die Lautstärke einstellen.

Sie können diesen Effekt ausschließlich für die Wiedergabe nutzen.

Um den Effekt zu aktivieren, drücken Sie die Taste ACTIVE BASS EX., so daß die Anzeige BASS im Display erscheint.

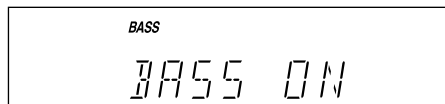

Wenn Sie den Effekt deaktivieren möchten, brauchen Sie die Taste nur erneut zu drücken, so daß die Anzeige auch ausgeschaltet wird.

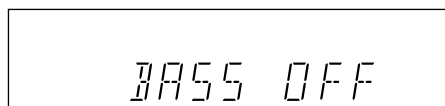

Wählen der Klangbetriebsarten

Sie können eine von 3 vorprogrammierten Klangbetriebsarten wählen (3 SEA-Betriebsarten (Sound Effect Amplifier)). Die Klangbetriebsarten können lediglich für die Wiedergabe und nicht für die Aufnahme aktiviert werden.

Um eine Klangbetriebsart zu wählen, drücken Sie die Taste SOUND MODE, bis die gewünschte Klangbetriebsart im Display angezeigt wird. Die Anzeige SOUND wird im Display ebenfalls eingeschaltet.

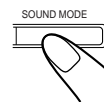

- Wenn Sie diese Taste mehrfach hintereinander drücken, ändert sich die Klangbetriebsart folgendermaßen:

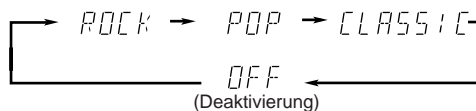

SEA-Betriebsarten:

ROCK: Die tiefen und hohen Frequenzen werden angehoben. Diese Einstellung ist ideal für Instrumentalmusik geeignet.

POP: Diese Einstellung ist ideal für die Wiedergabe von Stimmen geeignet.

CLASSIC: Diese Einstellung ist ideal für klassische Musik geeignet.

OFF: Die Klangbetriebsarten werden deaktiviert.

Wiedergeben von UKW- und MW/LW-Sendungen



Einstellen eines Senders

1 Drücken Sie die Taste FM/AM.

Das Gerät wird automatisch eingeschaltet und der zuletzt wiedergegebene Sender eingestellt (UKW-, MW- oder LW-Sender).

- Wenn Sie die Taste mehrfach hintereinander drücken, wechselt das Frequenzband zwischen UKW, MW und LW.

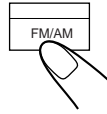

2 Wählen Sie einen Sender aus.

Am Gerät:

Drücken Sie die Taste **TUNING –** oder **TUNING +**, und halten Sie sie länger als eine Sekunde gedrückt.

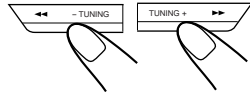

Auf der Fernbedienung:

1) Drücken Sie die Taste **TUNING MODE**, bis „MANUAL“ im Display angezeigt wird.



2) Drücken Sie die Taste **◀◀ / ◀◀** oder **▶▶ / ▶▶**, und halten Sie sie länger als 1 Sekunde gedrückt.

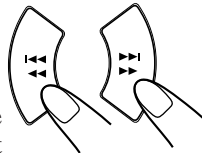

Das Gerät beginnt mit der Sendersuche und stoppt, wenn es auf einen Sender mit ausreichender Signalstärke stößt.

Wenn die Sendung stereophon übertragen wird, schaltetsich die Anzeige ST (stereo) ein.

Wenn der Suchvorgang abgebrochen werden soll, drücken Sie die Taste **TUNING –** oder **TUNING +** (oder **◀◀ / ◀◀** oder **▶▶ / ▶▶** auf der Fernbedienung).



Die Taste **TUNING –** oder **TUNING +** (oder **◀◀ / ◀◀** oder **▶▶ / ▶▶** auf der Fernbedienung) wird kurz und wiederholt gedrückt.

Die Frequenz ändert sich schrittweise.

So ändern Sie den UKW-Empfangsbetrieb

Wenn eine UKW-Stereosendung nur mit Schwierigkeiten zu empfangen ist oder rauscht, drücken Sie die Taste **FM MODE** auf der Fernbedienung, so daß sich die Anzeige **MONO** im Hauptdisplay einschaltet. Der Empfang läßt sich dadurch verbessern.



Um den Stereoeffekt wiederherzustellen, drücken Sie erneut die Taste **FM MODE**, so daß die Anzeige **MONO** ausgeschaltet wird.

Im Stereobetrieb werden ausgestrahlte Stereosendungen stereophon wiedergegeben.

Der UKW-Empfangsmodus wird wiederhergestellt, wenn das Gerät ausgeschaltet wird.

Speichern von Sendern

Sie können 30 UKW-, 8 MW- und 7 LW-Sender speichern. In einigen Fällen wurden bereits Testfrequenzen für den Tuner gespeichert, da die Programmierfunktion vor dem Versand im Werk überprüft wurde. Hierbei handelt es sich nicht um eine Fehlfunktion. Sie können die gewünschten Sender mit Hilfe des folgenden Verfahrens im Speicher sichern.

- Es besteht ein Zeitlimit für die Ausführung der folgenden Schritte. Sollte der Einstellungsvorgang abgebrochen werden, bevor Sie ihn abgeschlossen haben, beginnen Sie erneut mit Schritt 1.

1 Stellen Sie den Sender ein, den Sie speichern wollen.

- Weitere Informationen finden Sie auf der linken Seite unter „Einstellen eines Senders“.

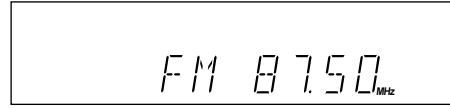

2 Drücken Sie die Taste PROGRAM/SET.

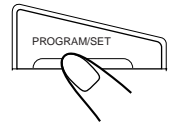

PRGM blinkt im Display.

3 Drücken Sie die Taste PRESET – oder +, um einen Kanal zu wählen.

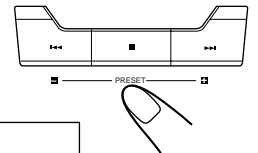
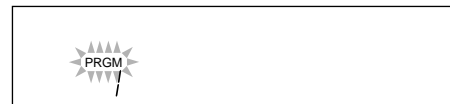

4 Drücken Sie erneut die Taste PROGRAM/SET.

Der Sender, der in Schritt 1 eingestellt wurde, wird unter der Kanalnummer gespeichert, die in Schritt 3 gewählt wurde.

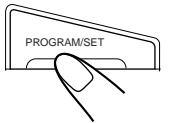

- Wenn ein neuer Sender unter einer bereits belegten Kanalnummer gespeichert wird, wird der bereits gespeicherte Sender gelöscht.



Das Netzkabel wird gezogen, oder der Strom fällt aus. Die gespeicherten Sender werden nach einigen Tagen gelöscht. Sollte dieser Fall eintreten, speichern Sie die Sender erneut.

Einstellen eines gespeicherten Senders

1 Drücken Sie die Taste FM/AM.

Das Gerät wird automatisch eingeschaltet und der zuletzt wiedergegebene Sender eingestellt (UKW-, MW- oder LW-Sender).

- Wenn Sie die Taste mehrfach hintereinander drücken, wechselt das Frequenzband zwischen UKW, MW und LW.

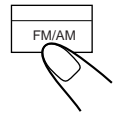

2 Wählen Sie eine Kanalnummer.

Am Gerät:

Drücken Sie die Taste **PRESET –** oder **+**.

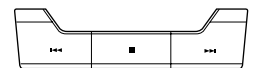

Auf der Fernbedienung:



1) Drücken Sie die Taste **TUNING MODE**, bis „PRESET“ im Display angezeigt wird.

TUNING MODE

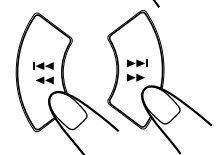
2) Drücken Sie die Taste **◀◀ / ◀◀** oder **▶▶ / ▶▶**.



Einlegen von CDs

1 Drücken Sie die Taste OPEN/CLOSE  am Gerät oder CD  auf der Fernbedienung.

Das Gerät wird automatisch eingeschaltet und das Karussell ausgefahren.

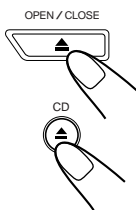

2 Legen Sie eine oder zwei CDs in die vorderen Karussellfächer ein, so daß das CD-Label nach oben zeigt.

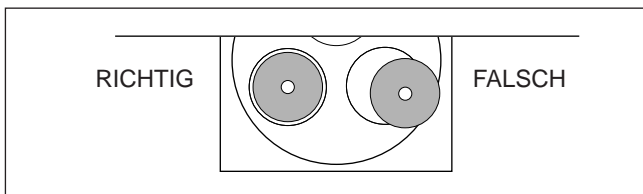



- Wenn Sie eine CD-Single (8 cm) verwenden, legen Sie sie in die innere kreisförmige Vertiefung der CD-Lade.

3 Wenn Sie eine dritte CD einlegen möchten, drücken Sie die Taste DISC CHANGE am Gerät (oder DISC SKIP auf der Fernbedienung).

Das Karussell wird um 120° gedreht.



4 Drücken Sie erneut die Taste OPEN/CLOSE  oder CD  auf der Fernbedienung.

Das Karussell wird eingefahren, und die entsprechende CD-Nummernanzeige des Displays (1 bis 3) wird eingeschaltet.

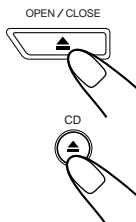

Informationen über die CD-Nummernleuchten

Die CD-Nummernleuchten beziehen sich auf die CD-Lade mit derselben Nummer.

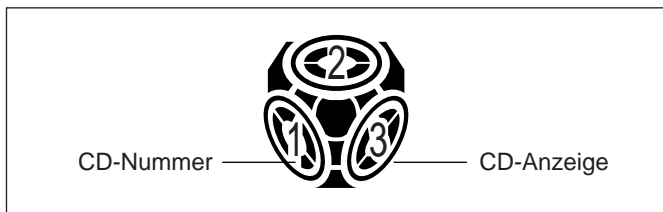

- Die CD-Nummernanzeige blinkt, solange die entsprechende CD ausgewählt wird.
- Die CD-Anzeige schaltet sich aus, wenn das Gerät erkannt hat, daß sich keine CD in der entsprechenden CD-Lade befindet.

Wiedergeben von CDs

Sie können CDs kontinuierlich wiedergeben.

1 Legen Sie CDs ein.

2 Drücken Sie die Taste REPEAT am Gerät (oder REPEAT auf der Fernbedienung), um den gewünschten Wiedergabemodus auszuwählen.

Wenn Sie diese Taste mehrfach hintereinander drücken, ändert sich der Wiedergabemodus wie folgt:

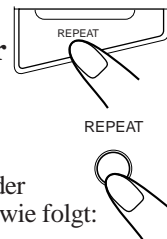
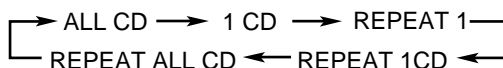

ALL CD: Es werden alle eingelegten CDs wiedergegeben. (Wenn Sie das Gerät einschalten, ist „ALL CD“ automatisch aktiviert.)

1CD: Es wird eine CD wiedergegeben.

REPEAT 1: Es wird ein Titel auf einer CD wiederholt wiedergegeben.

REPEAT 1CD*: Es werden alle Titel auf einer CD wiederholt wiedergegeben.

REPEAT ALL CD: Es werden alle Titel auf allen CDs oder alle Titel des Programms wiederholt wiedergegeben.

* REPEAT 1CD kann nicht für die programmierte Wiedergabe verwendet werden.

3 Wählen Sie die CD aus, die wiedergegeben werden soll.

Am Gerät:

Drücken Sie eine CD-Nummertaste (CD 1, CD 2 oder CD 3).

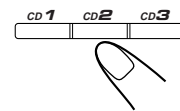

Auf der Fernbedienung:

Drücken Sie die Taste DISC SKIP mehrfach hintereinander.

Die Wiedergabe der CD beginnt mit dem ersten Titel der ausgewählten CD.



CD-Nummer blinkt



Titelnummer Verstrichene Spielzeit

- Wenn Sie die Taste CD /|| anstelle der CD-Nummertasten drücken, beginnt die Wiedergabe, sofern sich eine CD in den CD-Laden befindet.

Wenn Sie die Wiedergabe beenden wollen, drücken Sie die Taste .

So unterbrechen Sie die Wiedergabe kurzfristig

Drücken Sie die Taste CD /||.

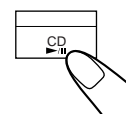
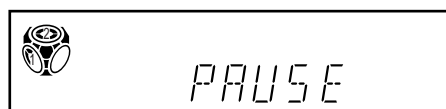

„PAUSE“ wird im Display angezeigt.

Um die Wiedergabe wiederaufzunehmen, drücken Sie erneut die Taste CD /||.

Wenn Sie die CD herausnehmen möchten, drücken Sie die Taste OPEN/CLOSE  oder CD  auf der Fernbedienung.



CD-Grundbetrieb

Wenn Sie eine CD wiedergeben, können Sie folgendes ausführen:

So wechseln Sie CDs während der Wiedergabe durch eine andere aus

Drücken Sie die Taste DISC CHANGE, um die CD auszuwerfen und auszuwechseln.

So suchen Sie eine bestimmte Stelle eines Titels

Drücken Sie während der Wiedergabe die Taste ◀◀ oder ▶▶, und halten Sie sie gedrückt.

- ◀◀: Die CD wird im Schnellauf rückwärts wiedergegeben.
- ▶▶: Die CD wird im Schnellauf wiedergegeben.

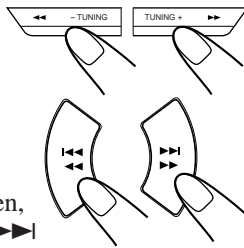

Wenn Sie die Fernbedienung verwenden, drücken Sie die Taste ◀◀ / ◀◀ oder ▶▶ / ▶▶, und halten Sie sie gedrückt.

So springen Sie zu einem anderen Titel

Drücken Sie vor oder während der Wiedergabe wiederholt die Taste ◀◀ oder ▶▶.

- ◀◀: Der Anfang des aktuellen Titels oder der vorherigen Titel wird angesprungen.
- ▶▶: Der Anfang des nächsten oder der folgenden Titel wird angesprungen.

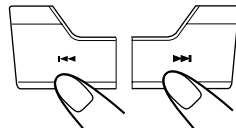

Wenn Sie die Fernbedienung verwenden, drücken Sie die Taste ◀◀ / ◀◀ oder ▶▶ / ▶▶, und halten Sie sie gedrückt.



Sie halten die Taste ◀◀ / ▶▶ am Gerät gedrückt. Die nächsten Titel werden kontinuierlich angesprungen.

Programmieren der Wiedergabereihenfolge der Titel — Programmierbetrieb

Sie können die Reihenfolge festlegen, in der die Titel wiedergegeben werden sollen, bevor Sie die Wiedergabe starten. **Es können maximal 24 Titel programmiert werden.**

- Wenn Sie das Programm wiederholen möchten, wählen Sie „REPEAT ALL CD“ aus, indem Sie die Taste REPEAT mehrfach hintereinander drücken.

1 Legen Sie CDs ein.

- Wenn die aktuelle Signalquelle nicht der CD-Spieler ist, drücken Sie die Taste CD ▶/||, und anschließend die Taste ■, bevor Sie mit dem nächsten Schritt fortfahren.

2 Drücken Sie die Taste PROGRAM/SET.

3 Wählen Sie eine CD aus.

Am Gerät:

Drücken Sie eine CD-Nummertaste (CD 1, CD 2 oder CD 3).

Auf der Fernbedienung:

Drücken Sie die Taste DISC SKIP mehrfach hintereinander.

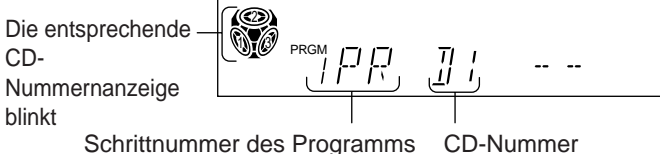
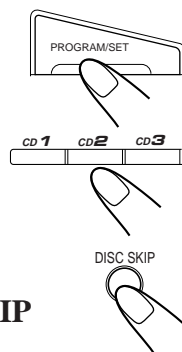

4 Drücken Sie die Taste ◀◀◀ oder ▶▶▶ (◀◀◀ / ◀◀ oder ▶▶▶ / ▶▶ auf der Fernbedienung), um die Titelnummer zu wählen, und drücken Sie anschließend die Taste PROGRAM/SET.

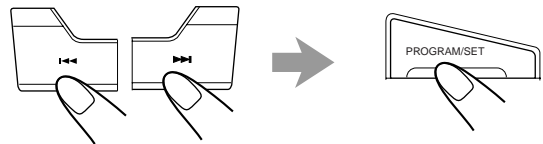

Die entsprechende CD-Nummernanzeige blinkt.

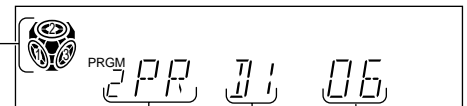

Schrittnummer des Programms CD-Nummer Titelnummer

5 Programmieren Sie weitere gewünschte Titel.

- Wenn Sie Titel von derselben CD programmieren wollen, wiederholen Sie Schritt 4.
- Wenn Sie Titel von einer anderen CD programmieren wollen, wiederholen Sie Schritt 3 und 4.

6 Drücken Sie die Taste CD ▶/||.

Die Titel werden in der programmierten Reihenfolge wiedergegeben.

So fügen Sie dem Programm weitere Titel hinzu

Drücken Sie die Taste PROGRAM/SET.

Sie können dem Programm vor oder nach der Wiedergabe weitere Titel hinzufügen. Wenn Sie bereits alle 24 Titel programmiert haben, können Sie keine weiteren hinzufügen. Wenn Sie dennoch weitere Titel hinzufügen, wird zunächst der erste Titel, dann der zweite usw. überschrieben.

- Sie können die programmierten Titel weder löschen noch ändern.
- Wenn Sie das Programm ändern möchten, löschen Sie das Programm, und erstellen Sie ein neues Programm.

Um die programmierte Wiedergabe zu beenden, drücken Sie die Taste ■.

Um das gesamte Programm vor oder nach der Wiedergabe zu löschen, drücken Sie die Taste ■.

- Wenn das Karussell ausgefahren wird, wird das Programm auch gelöscht.



Ihre Eingabe wird ignoriert.

Sie haben versucht, einen Titel einer leeren Lade oder eine Titelnummer zu programmieren, die auf der entsprechenden CD nicht existiert (beispielsweise Titel 14 einer CD, auf der nur 12 Titel vorhanden sind). Solche Eingaben werden ignoriert.

Wiedergeben von Cassetten



Wiedergeben einer Cassette

- 1 Drücken Sie die Taste EJECT (▲) des Cassettendecks, das Sie verwenden möchten.**

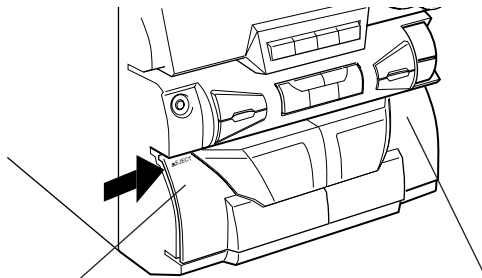

Für Cassettendeck A

Für Cassettendeck B

- 2 Legen Sie eine Cassette ein, so daß der freiliegende Bandteil nach unten weist.**
- Sie können nur Cassetten des Typs I wiedergeben.

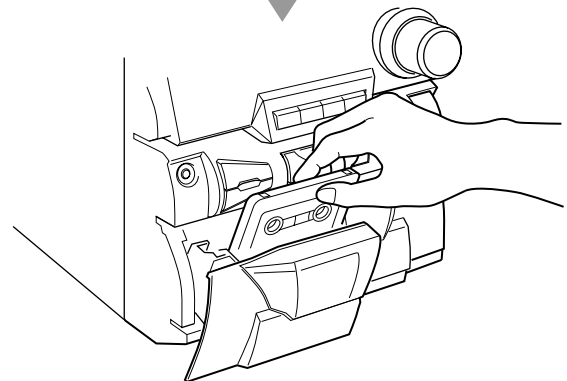
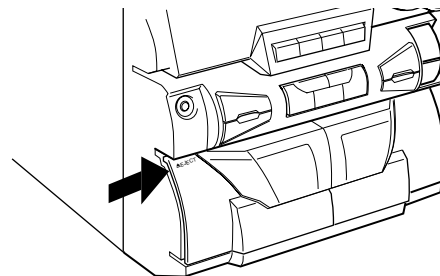
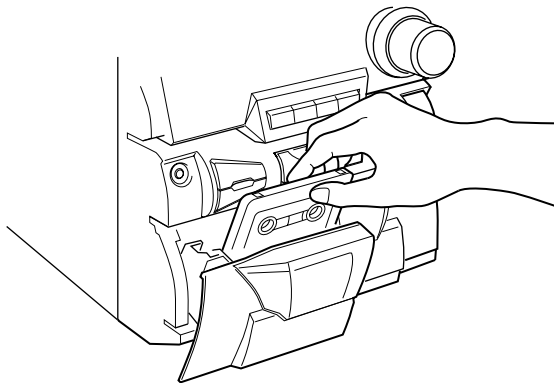

- 3 Schließen Sie die Cassettentür sanft.**

Wenn Sie Cassetten das Cassettendeck A und B eingelegt haben, wird das letzte Cassettendeck aktiviert, in das Sie eine Cassette eingelegt haben.

Wenn Sie das andere Cassettendeck bedienen möchten, drücken Sie die Taste TAPE A/B.

- 4 Drücken Sie die Taste TAPE ►.**

Die Cassette wird wiedergegeben.

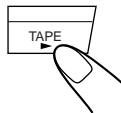

Wenn das Cassettenende erreicht ist, stoppt das Cassettendeck automatisch.

Wenn Sie die Wiedergabe stoppen möchten, drücken Sie die Taste ■.

Wenn Sie das andere Cassettendeck aktivieren möchten, drücken Sie die Taste TAPE A/B und anschließend TAPE ►.

Wenn Sie die Cassette schnell vorspulen möchten, drücken Sie die Taste ►► (oder ►►► / ►► auf der Fernbedienung).

Soll die Cassette zurückgespult werden, drücken Sie die Taste ◀◀ (oder ◀◀◀ / ◀◀ auf der Fernbedienung).

Wenn Sie eine Cassette entnehmen möchten, drücken Sie die Taste ▲ EJECT für Cassettendeck A oder EJECT ▲ für Cassettendeck B.



Es wird nicht empfohlen, Cassetten des Typs C-120 oder mit noch dünnerem Band zu verwenden, da sich die Aufnehmeeigenschaften verschlechtern können und sich das Band leicht in den Andruckrollen und Antriebsrollen verfangen kann.

Aufnahmen



WICHTIG:

- Der Aufnahmepegel wird automatisch richtig eingestellt. Dieser Pegel wird nicht durch die Stellung des Lautstärkereglers beeinflusst. Sie können daher die Lautstärke während der Aufnahme wunschgemäß einstellen, ohne daß der Aufnahmepegel beeinflusst wird.
- Während der Aufnahme können Sie verschiedene Klangbetriebsarten und/oder den Effekt des Active Bass Extension über die Lautsprecher und Kopfhörer hören. Diese Klangeffekte werden jedoch nicht auf Cassette aufgezeichnet (Siehe Seite 10).
- Wenn Ihre Aufnahmen übermäßiges Rauschen oder Knacken enthalten, steht das Gerät möglicherweise zu dicht an einem Fernsehgerät. Vergrößern Sie den Abstand zwischen dem Fernsehgerät und dem Gerät.
- Sie können nur Cassetten des Typs I bespielen.

Aufnahmen von Cassetten in Cassettendeck B

- 1 Drücken Sie die Taste EJECT ▲ für das Cassettendeck B.**

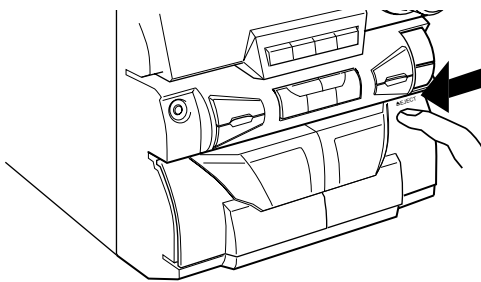

- 2 Legen Sie eine beispielbare Cassette ein. Das freiliegende Band muß dabei nach unten weisen.**

- 3 Schließen Sie das Cassettenfach sanft.**

- 4 Geben Sie die Signalquelle wieder: UKW, MW, LW, CD-Spieler oder eine Zusatzkomponente, die an die Buchsen AUX angeschlossen wurde.**

- Wenn die Signalquelle der CD-Spieler ist, können Sie auch die Funktionen CD-Direktaufnahme.

- 5 Drücken Sie die Taste REC/PAUSE.**

Starten Sie die Aufnahme.

Die Anzeige REC schaltet sich im Display ein, und die Aufnahme beginnt.

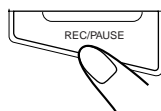

Um die Aufnahme abzurechnen, drücken Sie die Taste ■.

Wenn Sie die Aufnahme kurzfristig anhalten möchten, drücken Sie die Taste REC/PAUSE am Gerät. Die Anzeige REC des Displays beginnt zu blinken.

Wenn Sie die Aufnahme fortsetzen möchten, drücken Sie erneut die Taste REC/PAUSE.

Um die Cassette zu entnehmen, drücken Sie die Taste EJECT ▲ für das Cassettendeck B.

Zurücksetzen des Cassettenzählwerks

Wenn Sie den Stand des Zählwerks am Beginn eines jeden Titels notieren möchten, setzen Sie das Zählwerk zurück, bevor Sie mit der Aufnahme beginnen.

- Drücken Sie die Taste COUNTER RESET am Gerät, um das Zählwerk zurückzusetzen.**

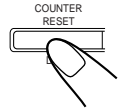

Der Zählerstand wird auf „0000“ zurückgesetzt.

- Der Zählerstand wird auch auf „0000“ zurückgesetzt, wenn das Gerät ausgeschaltet wird (Bereitschaftsbetrieb).

Überspielen von Cassetten

- 1 Drücken Sie die Taste TAPE ► und anschließend die Taste ■.**

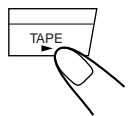

- 2 Legen Sie die Quellcassette in Cassettendeck A und eine beispielbare Cassette in Cassettendeck B ein.**

- 3 Drücken Sie die Taste A ► B DUBBING.**

Der Überspielvorgang wird gestartet.

Im Display werden die Anzeigen „DUBBING“ und REC eingeschaltet.

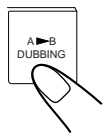

Um den Kopiervorgang zu beenden, drücken Sie die Taste ■.

Um die Cassetten zu entnehmen, drücken Sie die Taste ▲ EJECT für das Cassettendeck A und die Taste EJECT ▲ für das Cassettendeck B.

CD-Direktaufnahmen

Alle Titel der CD werden in der Reihenfolge auf die Cassette überspielt, die auf der CD besteht. Oder sie werden in der von Ihnen programmierten Reihenfolge aufgenommen.

- 1 Legen Sie eine beispielbare Cassette in das Cassettendeck B ein.**

- 2 Legen Sie eine CD in die kreisförmige Vertiefung der CD-Lade ein, so daß die Labelseite nach oben weist.**

- 3 Drücken Sie eine der CD-Nummertasten (CD 1 bis CD 3), um die CD zu wählen, und anschließend die Taste ■.**

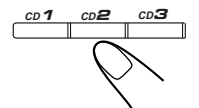

- 4 Drücken Sie die Taste CD REC START.** „SYNCHRO“ wird angezeigt, und im Display werden die Anzeigen CD-SYNC, REC und ICD eingeschaltet.



Das Cassettendeck B beginnt mit der Aufnahme, und der CD-Spieler startet gleichzeitig die Wiedergabe. Wenn die Aufnahme beendet ist, werden der CD-Spieler und das Cassettendeck B gestoppt.

Um die CD-Direktaufnahme abzurechnen, drücken Sie die Taste ■.

Um die Cassette zu entnehmen, drücken Sie die Taste EJECT ▲ für das Cassettendeck B.

Es stehen Ihnen drei Schaltuhren zur Verfügung:
Aufnahmeschaltuhr, Weckschaltuhr und Einschlafschaltuhr.

Bevor Sie die Schaltuhren verwenden, müssen Sie die Uhr stellen, die in das Gerät integriert ist (siehe Seite 9).

Verwenden der Weckschaltuhr

Die Weckschaltuhr kann Sie jeden Morgen mit Ihrer Lieblingsmusik oder Lieblingsradiosendung wecken.

Funktionsweise der Weckschaltuhr

Das Gerät wird automatisch eingeschaltet, die Lautstärke wird auf den vorgegebenen Pegel eingestellt, und die Wiedergabe der ausgewählten Signalquelle beginnt, sobald die Einschaltzeit erreicht ist. Wenn die Ausschaltzeit erreicht ist, wird das Gerät automatisch ausgeschaltet (Bereitschaftsbetrieb).

Die Einstellungen der Schaltuhr bleiben so lange im Speicher, bis sie geändert werden.

- Es besteht ein Zeitlimit für die Ausführung der folgenden Schritte. Sollte der Einstellungsvorgang abgebrochen werden, bevor Sie ihn abgeschlossen haben, beginnen Sie erneut mit Schritt 1.
- Wenn Ihnen beim Einstellen der Schaltuhr ein Fehler unterlaufen ist, drücken Sie die Taste CLOCK/TIMER zweimal, und beginnen Sie erneut mit Schritt 1.

NUR am Gerät:

1 Drücken Sie die Taste CLOCK/TIMER, bis „⊕ TIMER“ im Display angezeigt wird.

Die Anzeige ⊕ blinkt im Display.



- Wenn Sie die Taste mehrfach hintereinander drücken, ändern sich die Einstellungsmöglichkeiten für die Schaltuhr wie folgt:

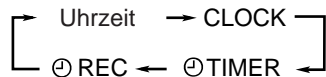



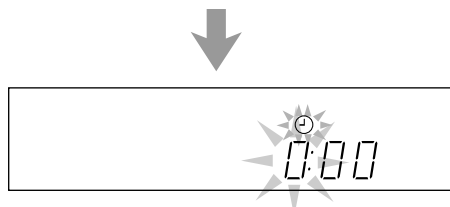

2 Drücken Sie erneut die Taste PROGRAM/SET.

„ON TIME“ blinkt 2 Sekunden lang, und anschließend kann die Einschaltzeit des Geräts eingegeben werden.





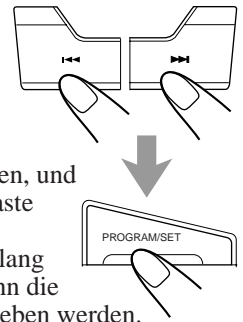

3 Geben Sie den Zeitpunkt ein, an dem das Gerät eingeschaltet werden soll.

- 1) Drücken Sie die Taste  oder , um die Stunden einzustellen, und drücken Sie anschließend die Taste PROGRAM/SET.
- 2) Drücken Sie die Taste  oder , um die Minuten einzustellen, und drücken Sie anschließend die Taste PROGRAM/SET.



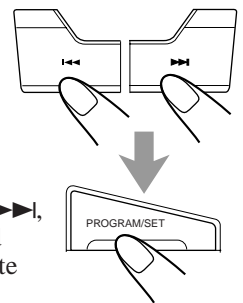

4 Geben Sie den Zeitpunkt an, an dem das Gerät ausgeschaltet werden soll (Bereitschaftsbetrieb).

- 1) Drücken Sie die Taste  oder , um die Stunden einzustellen, und drücken Sie anschließend die Taste PROGRAM/SET.
 - 2) Drücken Sie die Taste  oder , um die Minuten einzustellen, und drücken Sie anschließend die Taste PROGRAM/SET.
- Jetzt kann die Lautstärke des Geräts eingestellt werden.



5 Stellen Sie die Lautstärke ein, wenn das Gerät eingeschaltet ist.

Drücken Sie die Taste  oder , um die Lautstärke einzustellen, und drücken Sie anschließend die Taste PROGRAM/SET.

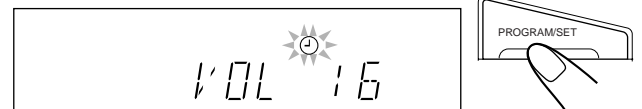

Jetzt kann die gewünschte Signalquelle gewählt werden.



6 Drücken Sie die Taste oder , um die gewünschte Signalquelle zu wählen, und drücken Sie anschließend die Taste PROGRAM/SET.

- Wenn Sie die Taste  oder  mehrfach hintereinander drücken, ändert sich die Signalquelle wie folgt:



- FM: Es wird der gespeicherte UKW-Sender eingestellt, der gewählt wurde. → Fahren Sie mit Schritt 7 fort.
- MW: Es wird der gespeicherte MW-Sender eingestellt, der gewählt wurde. → Fahren Sie mit Schritt 7 fort.
- LW: Es wird der gespeicherte LW-Sender eingestellt, der gewählt wurde. → Fahren Sie mit Schritt 7 fort.
- CD: Die Wiedergabe einer CD beginnt mit dem ersten Titel. → Fahren Sie mit Schritt 8 fort.
 - Vergewissern Sie sich, daß eine CD in das ausgewählte CD-Fach eingelegt wurde.
- TAPE: Es wird eine Cassette wiedergegeben, die in Cassettendeck A oder B eingelegt ist. → Fahren Sie mit Schritt 8 fort.
 - Vergewissern Sie sich, daß sich eine Cassette in dem Cassettendeck befindet, dessen Anzeige (A oder B) im Display leuchtet.
 - Vergewissern Sie sich, daß die Cassettenlaufrichtung richtig eingestellt ist.

7 Es wurde „FM“, „MW“ oder „LW“ ausgewählt.

Drücken Sie die Taste  oder , um den gespeicherten Sender zu wählen, und drücken Sie anschließend die Taste PROGRAM/SET. Das Gerät wechselt jetzt in den Einstellmodus für die Aufnahmeschaltuhr. Wenn Sie die Aufnahmeschaltuhr stellen möchten, fahren Sie mit Schritt 3 des Verfahrens fort, in dem das Stellen der Aufnahmeschaltuhr beschrieben wird.

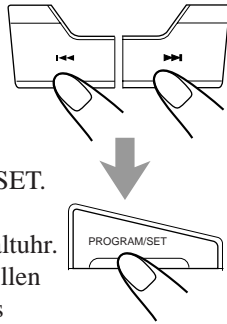

8 Drücken Sie die Taste CLOCK/TIMER.

Die Anzeige  blinkt nicht mehr, sondern leuchtet kontinuierlich. Wenn Sie die Weckschaltuhr bei eingeschaltetem Gerät gestellt haben, schalten Sie es aus.

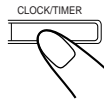



3 Drücken Sie die Taste PROGRAM/SET.

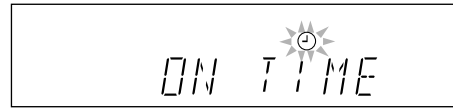
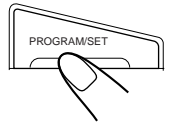

„ON TIME“ blinkt 2 Sekunden lang, und anschließend kann die Einschaltzeit des Geräts eingegeben werden.

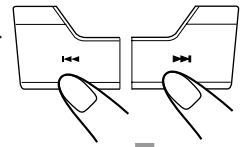

4 Geben Sie den Zeitpunkt ein, an dem das Gerät eingeschaltet werden soll.

1) Drücken Sie die Taste  oder , um die Stunden einzustellen, und drücken Sie anschließend die Taste PROGRAM/SET.



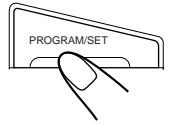

2) Drücken Sie die Taste  oder , um die Minuten einzustellen, und drücken Sie anschließend die Taste PROGRAM/SET.





„OFF TIME“ wird 2 Sekunden lang angezeigt, und anschließend kann die Ausschaltzeit des Geräts eingegeben werden.

5 Geben Sie den Zeitpunkt an, an dem das Gerät ausgeschaltet werden soll (Bereitschaftsbetrieb).

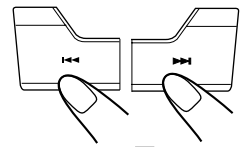
1) Drücken Sie die Taste  oder , um die Stunden einzustellen, und drücken Sie anschließend die Taste PROGRAM/SET.



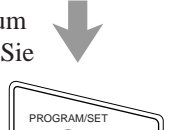

2) Drücken Sie die Taste  oder , um die Minuten einzustellen, und drücken Sie anschließend die Taste PROGRAM/SET.



Jetzt kann die Lautstärke des Geräts eingestellt werden.

6 Stellen Sie die Lautstärke ein, wenn das Gerät eingeschaltet ist.

Drücken Sie die Taste  oder , um die Lautstärke einzustellen, und drücken Sie anschließend die Taste PROGRAM/SET.

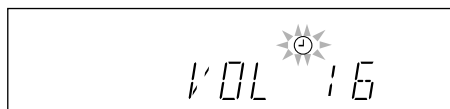
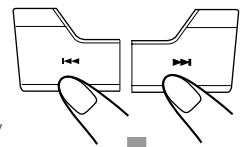

Jetzt kann die gewünschte Signalquelle gewählt werden.

Verwenden der Aufnahmeschaltuhr

Mit der Aufnahmeschaltuhr können Sie eine Radiosendung automatisch aufzeichnen.

Funktionsweise der Aufnahmeschaltuhr

Das Gerät wird automatisch eingeschaltet, der ausgewählte Sender wird eingestellt, die Lautstärke wird auf den vorgegebenen Pegel eingestellt, und die Aufnahme beginnt, sobald die Einschaltzeit erreicht ist. Sobald die Ausschaltzeit erreicht ist, schaltet sich das Gerät automatisch aus (Bereitschaftsbetrieb).

Die Einstellungen der Schaltuhr bleiben so lange im Speicher, bis sie geändert werden.

- Es besteht ein Zeitlimit für die Ausführung der folgenden Schritte. Sollte der Einstellungsvorgang abgebrochen werden, bevor Sie ihn abgeschlossen haben, beginnen Sie erneut mit Schritt 1.
- Wenn Ihnen beim Stellen der Schaltuhr ein Fehler unterlaufen ist, drücken Sie die Taste CLOCK/TIMER einmal, und beginnen Sie erneut mit Schritt 1.

NUR am Gerät:

1 Legen Sie eine beispielbare Cassette in Cassettendeck B ein.

2 Drücken Sie die Taste CLOCK/TIMER, bis „☉ REC“ im Display angezeigt wird.

Die Anzeige  blinkt im Display.



- Wenn Sie die Taste mehrfach hintereinander drücken, ändern sich die Einstellungsmöglichkeiten für die Schaltuhr wie folgt:

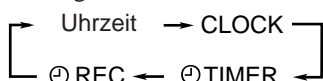



7 Wählen Sie den gewünschten Sender.

1) Drücken Sie die Taste ◀◀ oder ▶▶, um das Frequenzband einzustellen („FM“, „MW“ oder „LW“), und drücken Sie anschließend die Taste PROGRAM/SET.

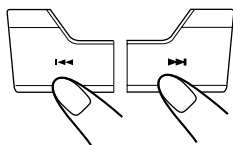

2) Drücken Sie die Taste ◀◀ oder ▶▶, um eine Speicherplatznummer auszuwählen.

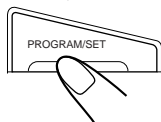

8 Drücken Sie die Taste PROGRAM/SET.

Die Anzeige ☹ blinkt nicht mehr, sondern leuchtet kontinuierlich.

Wenn Sie die Aufnahmeschaltuhr bei eingeschaltetem Gerät gestellt haben, schalten Sie es aus. Die Anzeige REC schaltet sich ein, wenn das Gerät ausgeschaltet wird (Bereitschaftsbetrieb).

So aktivieren Sie die bereits gestellte Aufnahme- oder Weckschaltuhr

Drücken Sie die Taste TIMER ON/OFF auf der Fernbedienung.

Wenn Sie diese Taste mehrfach hintereinander drücken, ändert sich der Schaltuhrmodus wie folgt:

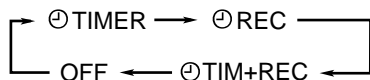

- ☹ TIMER: Wählen Sie diese Einstellung, wenn Sie die Weckschaltuhr verwenden möchten.
- ☹ REC: Wählen Sie diese Einstellung, wenn Sie die Aufnahmeschaltuhr verwenden möchten.
- ☹ TIM+REC: Wählen Sie diese Einstellung, wenn Sie die Weckschaltuhr und die Aufnahmeschaltuhr verwenden möchten.
- OFF: Wählen Sie diese Einstellung, wenn Sie die Schaltuhr nicht verwenden möchten.

- **Wenn Sie die Einstellung OFF für die Schaltuhr aktivieren**, erlöschen die Anzeige ☹ und/oder die Anzeige REC im Display. Auch wenn die Aufnahme- oder Weckschaltuhr deaktiviert ist, bleiben die Einstellungen der Aufnahme- oder Weckschaltuhr im Speicher erhalten.
- **Wenn eine Schaltuhreinstellung aktiviert wird**, werden die Anzeige ☹ und/oder die Anzeige REC wieder eingeschaltet.



Wenn das Gerät bei Erreichen der Einschaltzeit bereits eingeschaltet ist,

funktioniert die Aufnahme- oder Weckschaltuhr nicht.

Verwenden der Einschlafschaltuhr

Sie können die Einschlafschaltuhr verwenden, um bei Musik einzuschlafen.

Sie können die Einschlafschaltuhr einstellen, wenn das Gerät eingeschaltet ist.

Funktionsweise der Einschlafschaltuhr

Das Gerät wird nach dem eingegebenen Zeitintervall automatisch ausgeschaltet.

NUR auf der Fernbedienung:

1 Drücken Sie die Taste SLEEP.

Das Zeitintervall bis zur Ausschaltzeit wird angezeigt, und die Anzeige SLEEP erscheint im Display.



- Wenn Sie die Taste mehrfach hintereinander drücken, ändert sich das Zeitintervall wie folgt:

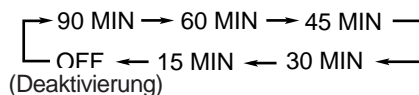

2 Warten Sie etwa 5 Sekunden ab, nachdem Sie das Zeitintervall festgelegt haben.

Die Anzeige SLEEP leuchtet weiterhin.

Um die Restzeit bis zum Ausschalten des Geräts zu prüfen, drücken Sie einmal die Taste SLEEP, so daß die Restzeit bis zum Ausschalten des Geräts etwa 3 Sekunden lang angezeigt wird.

Um die Ausschaltzeit zu ändern, drücken Sie die Taste SLEEP mehrfach hintereinander, bis das gewünschte Zeitintervall im Display angezeigt wird.

Um die Einstellung abubrechen, drücken Sie die Taste SLEEP mehrfach hintereinander, bis die Anzeige SLEEP im Display erlischt.

- Die Einschlafschaltuhr wird auch deaktiviert, wenn Sie das Gerät ausschalten.



Die beste Leistung des Geräts erzielen Sie, wenn Sie CDs, Cassetten und den entsprechenden Mechanismus sauberhalten.

Umgang mit CDs



- Nehmen Sie die CD aus ihrer Box, indem Sie sie am Rand festhalten, während Sie vorsichtig gegen das Loch in der Mitte drücken.
- Berühren Sie nicht die glänzende Fläche der CD, und biegen Sie die CD auch nicht.
- Legen Sie die CD in ihre Box zurück, wenn Sie sie nicht mehr benötigen, damit sich die CD nicht verziehen kann.

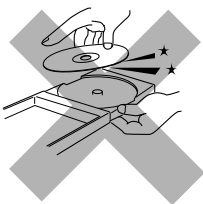

- Achten Sie darauf, daß Sie die Oberfläche der CD nicht zerkratzen, wenn Sie sie wieder in die Box legen.
- Setzen Sie die CD nicht direkter Sonneneinstrahlung, extremen Temperaturen und Feuchtigkeit aus.



So reinigen Sie eine CD

Wischen Sie die CD mit einem weichen Tuch in geraden Linien ab, wobei Ihre Bewegungen vom Mittelpunkt nach außen geführt werden sollten.



Verwenden Sie KEINE Lösungsmittel, wie beispielsweise konventionellen Schallplattenreiniger, Spray, Verdünner oder Benzin, um die CD zu reinigen.

So schützen Sie Ihre Aufnahmen

Zwei kleine Löschschutzzungen befinden sich auf der Rückseite der Cassette, um zu verhindern, daß Aufnahmen unabsichtlich gelöscht oder überspielt werden.

Brechen Sie diese Löschschutzzungen heraus, um Ihre Aufnahmen zu schützen.

Wenn Sie eine Cassette erneut bespielen wollen, deren Löschschutzzungen herausgebrochen wurden, müssen Sie diese Löcher mit Klebeband überkleben.

Cassettendeck

Wenn die Köpfe, Antriebs- und Andruckrollen des Cassettendecks verschmutzt sein sollten, kann folgendes eintreten:

- Die Klangqualität verschlechtert sich.
- Die Wiedergabe setzt an manchen Punkten aus.
- Der Ton wird leiser.
- Cassetten können nicht vollständig gelöscht werden.
- Es wird schwierig, Aufnahmen durchzuführen.

So reinigen Sie die Köpfe, Antriebsrollen und Andruckrollen

Reinigen Sie Köpfe, Antriebs- und Andruckrollen mit einem weichen Wattestäbchen, das mit Alkohol befeuchtet ist.

Umgang mit Cassetten

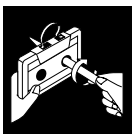

- Wenn das Band in der Cassette nicht gespannt ist, spannen Sie es, indem Sie einen Bleistift in eine der Spulen stecken und drehen.
- Wenn das Band nicht gespannt ist, kann es sich dehnen, zerschnitten werden oder sich in der Cassette verfangen.



- Berühren Sie nicht die Bandoberfläche.



- Lagern Sie Cassetten nicht:
 - an staubigen Orten.
 - in direktem Sonnenlicht oder in direkter Hitze.
 - an feuchten Orten.
 - in der Nähe eines Magneten.

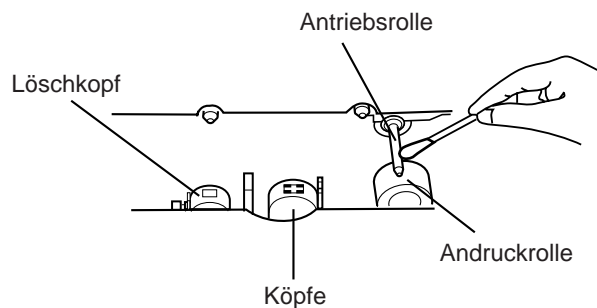

So entmagnetisieren Sie die Köpfe

Schalten Sie die Anlage aus, und verwenden Sie eine Entmagnetisierungsdrossel für Köpfe (diese Drossel erhalten Sie in Elektronik- und CD-Geschäften).

Fehlerbeseitigung



Wenn Sie ein Problem mit dem Gerät haben, überprüfen Sie, ob in dieser Liste eine mögliche Lösung beschrieben wird, bevor Sie sich mit dem Kundendienst in Verbindung setzen.

Wenn Sie das Problem nicht mit Hilfe der an dieser Stelle angeführten Hinweise lösen können oder die Anlage beschädigt worden ist, beauftragen Sie einen qualifizierten Fachmann, wie z. B. Ihren Fachhändler, mit dem Kundendienst.

Symptom	Mögliche Ursache	Abhilfe
Es ist kein Ton zu hören.	Die Anschlüsse sind falsch oder locker.	Überprüfen Sie alle Anschlüsse, und führen Sie die Anschlüsse richtig durch (siehe Seite 6–8).
Der Radioempfang ist verrauscht.	<ul style="list-style-type: none"> Die Antennen sind abgetrennt. Die MW/LW-Rahmenantenne ist zu nahe an der Anlage aufgestellt. Die UKW-Antenne ist nicht richtig ausgelegt und angeordnet. 	<ul style="list-style-type: none"> Schließen Sie die Antennen richtig an. Ändern Sie die Position und Ausrichtung der MW/LW-Rahmenantenne. Richten Sie die UKW-Antenne so aus, daß der Empfang am besten ist.
Bei der CD-Wiedergabe entstehen Aussetzer.	Die CD ist schmutzig oder zerkratzt.	Reinigen Sie die CD, oder tauschen Sie sie aus (siehe Seite 19).
Die CD-Lade läßt sich nicht öffnen oder schließen.	Das Netzkabel ist nicht angeschlossen.	Stecken Sie den Netzstecker in eine Netzsteckdose.
Die CD wird nicht wiedergegeben.	Die CD wurde falsch herum eingelegt.	Legen Sie die CD so ein, daß die Labelseite nach oben zeigt.
Die Cassettenfächer lassen sich nicht öffnen.	Während der Wiedergabe einer Cassette wurde die Stromversorgung über das Netzkabel unterbrochen.	Schalten Sie das Gerät ein.
Es lassen Sie keine Aufnahmen durchführen.	Die Löschschutzzungen der Cassette wurden herausgebrochen.	Bedecken Sie die Löcher auf der schmalen Rückseite der Cassette mit Klebeband.
Die Anlage läßt sich nicht bedienen.	Der eingebaute Mikroprozessor hat aufgrund externer elektrischer Störungen eine Fehlfunktion.	Ziehen Sie das Netzkabel ab, und schließen Sie es anschließend wieder an das Netz an.
Das Gerät kann mit der Fernbedienung nicht bedient werden.	<ul style="list-style-type: none"> Der Weg zwischen Fernbedienung und Sensor der Anlage ist blockiert. Die Batterien sind verbraucht. 	<ul style="list-style-type: none"> Beseitigen Sie das Hindernis. Tauschen Sie die Batterien aus.

Technische Daten

Design und Spezifikationen können ohne vorherige Ankündigung geändert werden.

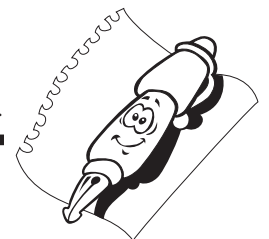

Verstärker

Ausgangsleistung:
30 W Sinus-Dauerleistung pro Kanal, beide Kanäle betrieben, an 6 Ω bei 1 kHz mit einem Gesamtklirrgrad von weniger als 10%

Eingangsempfindlichkeit/Impedanz (bei 1 kHz)
AUX: 400 mV/50 kΩ

Lautsprecheranschlüsse: 6 Ω – 16 Ω

Tuner

UKW-Abstimmbereich: 87,50 MHz – 108,00 MHz
MW-/LW-Abstimmbereich: MW: 522 kHz – 1.629 kHz
LW: 144 kHz – 288 kHz

CD-Spieler

CD-Aufnahmefähigkeit: 3 CDs
Dynamikbereich: 85 dB
Rauschabstand: 90 dB
Tonhöenschwankungen: nicht meßbar

Cassettendeck

Frequenzgang:
Normalcassetten (Typ I): 50 Hz – 14.000 Hz
Tonhöenschwankungen:
0,15% (effektiv)

Allgemeines

Anschlußwerte: 230 V ~ AC, 50 Hz
Leistungsaufnahme: 68 W (im Betrieb)
13 W (Bereitschaftsbetrieb)
Abmessungen (ca.): 270 mm x 317 mm x 380 mm (B x H x T)
Gewicht (ca.): 6,9 kg

Zubehör

Siehe Seite 6.

